

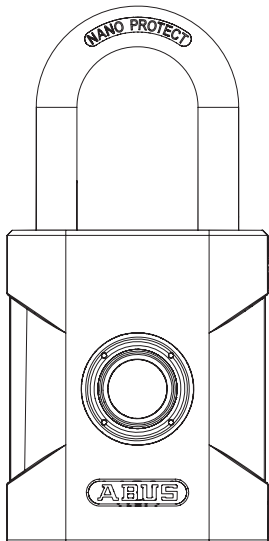

Security Tech Germany

# Touch™ 57

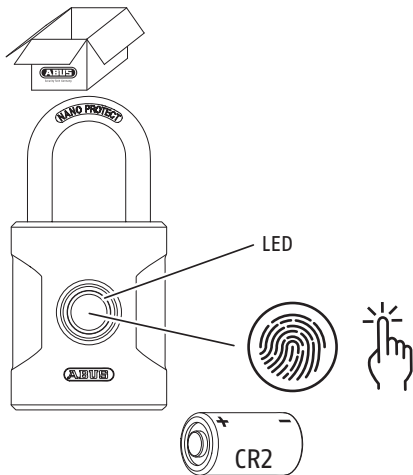



Batterie einlegen | Insert batterie |  
Insérer la pile | Batterij plaatsen |  
Inserire la batteria | Insertar la pila |  
Inserir a pilha | Indsæt batteriet |  
Sätt i batteriet | Sett inn batteriet |  
Aseta paristo paikalleen | Wkładanie baterii

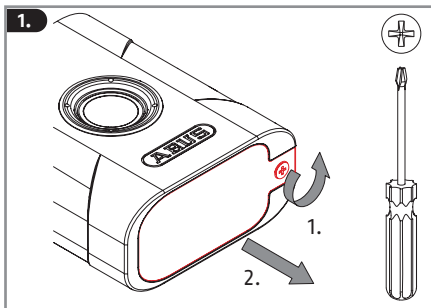

**ABUS - Youtube:**



**Video**



Anleitung | Instructions | Instructie |  
Istruzioni | Instrucciones | Instruções |  
Vejlæsningsvideo | Instruktionsvideo |  
Instruksjonsvideo | Ohjvideo |  
Film instruktażowy

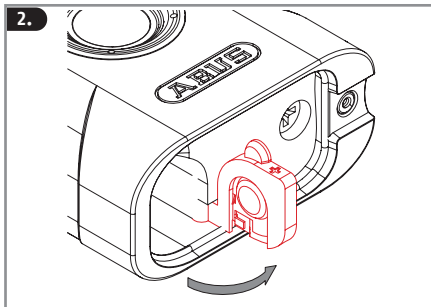

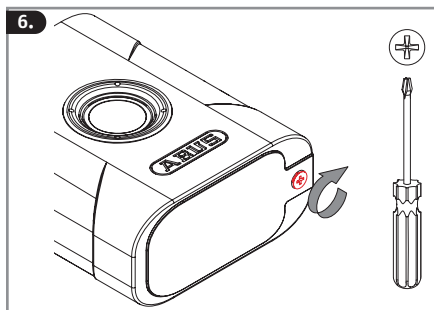
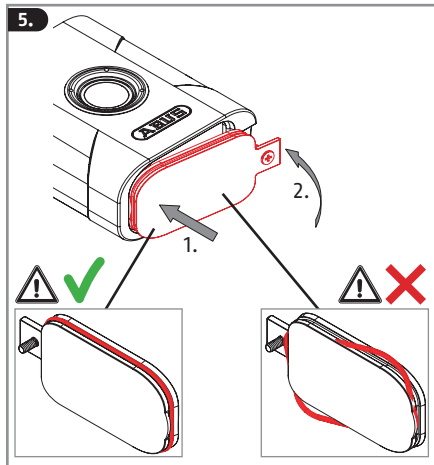
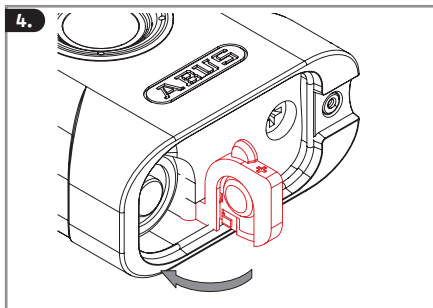
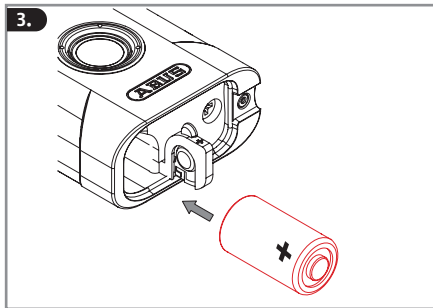





<b>DE</b> Bedienungsanleitung	7 - 17
<b>GB</b> Operating instructions	18 - 28
<b>FR</b> Instructions d'utilisation	29 - 39
<b>NL</b> Gebruikshandleiding	40 - 50
<b>IT</b> Istruzioni d'uso	51 - 61
<b>ES</b> Instrucciones de funcionamiento	62 - 72
<b>PT</b> Instruções do usuário	73 - 83
<b>DK</b> Betjeningsvejledning	84 - 93
<b>SE</b> Bruksanvisningar	94 - 104
<b>NO</b> Bruksanvisning	105 - 114
<b>FI</b> Käyttöohjeet	115 - 125
<b>PL</b> Instrukcja obsługi	126 - 136

**DE** Vielen Dank, dass Sie sich für dieses ABUS Produkt entschieden haben!

### Symbolerklärung

Symbol	Signalwort	Bemerkung
	<b>Warnung</b>	Sicherheitshinweis auf Verletzungsgefahren oder Gefahren für Ihre Gesundheit. Nichtbeachtung kann zu Tod oder schweren Verletzungen führen.
	<b>Vorsicht</b>	Sicherheitshinweis auf Verletzungsgefahren oder Gefahren für Ihre Gesundheit. Nichtbeachtung kann zu Verletzungen führen.
	<b>Achtung</b>	Warnhinweis auf mögliche Sachschäden am Gerät. Nichtbeachtung kann zu Materialschäden oder Funktionsstörungen führen.

 kurzer Ton	 langer Ton
 gespeichert	 nicht gespeichert

## Warn- und Sicherheitshinweise

Lesen Sie diese Sicherheitshinweise durch und befolgen Sie diese. Das Nichtbeachten kann zu einem Brand und / oder Personen- und Sachschäden führen!



### Warnung

- Dieses Produkt enthält eine 3 V Lithium-Batterie (CR2).
- Batterien dürfen nicht in die Hände von Kindern gelangen. Kinder können Batterien in den Mund nehmen und verschlucken. Dies kann zu ernsthaften Gesundheitsschäden führen. Suchen Sie in einem solchen Fall sofort einen Arzt auf!
- Batterien müssen in der richtigen Polarität (+ und -) eingelegt werden.
- Leere Batterien müssen umgehend entnommen oder ersetzt werden (→ Seite 16).
- Die Anschlussklemmen dürfen nicht kurzgeschlossen werden.
- Verätzungsgefahr der Haut und Schädigung der Augen bei Kontakt mit ausgelaufenen oder beschädigten Batterien! Benutzen Sie in diesem Fall geeignete Schutzhandschuhe und reinigen Sie das Batteriefach mit einem trockenen Tuch.
- Batterien dürfen nicht zerlegt, angestoßen, beschädigt, kurzgeschlossen, erhitzt oder ins offene Feuer geworfen werden (Explosionsgefahr!).
- Benutzen Sie das Schloss nicht in Bereichen, die auch unter Stress oder Panik zugänglich sein müssen: Bei Stress lassen sich z.B. Medizin- und Defibrillatorenstränke, Ketten, Waffen, Nottüren und ähnliches unter Umständen bedingt durch schwitzige Finger nicht oder nicht schnell genug öffnen.



### Achtung

- Verpackungsmaterial von Kindern fernhalten: Erststichungsgefahr!
- Lagern und benutzen Sie das Produkt nicht in Bereichen, in denen die Temperatur  $-10^{\circ}\text{C}$  unterschreiten oder  $+50^{\circ}\text{C}$  überschreiten kann. Setzen Sie das Produkt nicht für längere Zeit direkter Sonneneinstrahlung aus!
- Da es sich um ein Elektronikprodukt handelt, orientieren Sie sich bei der Nutzungsumgebung daran, wo Sie Ihr Smartphone nutzen würden.
- Das Produkt darf nur für den vorgesehenen Zweck verwendet werden. Jegliche Veränderung an dem Produkt ist untersagt.

### Informationshinweise zur Bedienung

- Im Auslieferungszustand und nach einem Reset kann das Schloss durch jede Berührung des Sensors geöffnet werden.
- Es können bis zu 20 verschiedene Finger gespeichert werden. Die ersten beiden gespeicherten Finger sind Administrator (Master), die weiteren Finger sind Benutzer ohne Adminrechte.
- Wir empfehlen Ihnen, mindestens zwei Finger zu speichern. Sollten Sie das Schloss alleine nutzen, empfehlen wir, alle Finger zu speichern. Bitte merken Sie sich / notieren Sie die gespeicherten Finger (→ Seite 10).
- Der Fingerabdrucksensor ist ein empfindliches Bauteil und sollte für bestmögliche Funktion immer sauber, fettfrei und trocken gehalten werden.
- Der Finger, der den Sensor berührt, sollte ebenfalls sauber, fettfrei und trocken sein. Verletzungen des Fingers oder Abschürfungen der Haut können dazu führen, dass dieser Fingerabdruck nicht

erkannt wird.

- Legen Sie den Finger beim Erfassen in unterschiedlichen Positionen und Winkeln (flach, spitz, rechte Seite, linke Seite) auf den Sensor.
- Damit der Fingerabdruck gespeichert wird, muss der Finger zehnmal korrekt gelesen werden.
- Die Fingerabdrücke bleiben auch gespeichert, wenn die Batterieleistung zur Neige geht oder die Batterien gewechselt werden müssen.
- Eine neue Programmierung nach einem Batteriewechsel ist nicht nötig.
- Zum Öffnen des Schlosses muss der Finger ggf. mehrfach nacheinander aufgelegt werden, z.B. wenn die Fingerkuppe Veränderungen gegenüber des Einlernens aufgrund von Trockenheit, Feuchtigkeit oder Hautcrème aufweist.
- Bei niedriger Batteriespannung ist das Ändern des Speichers (Einlernen/Löschen) nicht möglich.

#### Notizen/gespeicherte Finger

---

---

---

---

---

---



#### Erste Fingerabdruck-Erfassung

1. und 2. Finger = Master

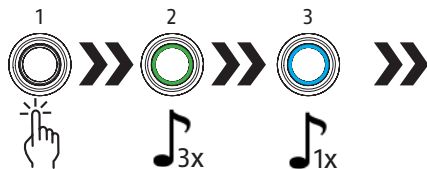

Finger ca. 3 Sek. aufliegen lassen, loslassen

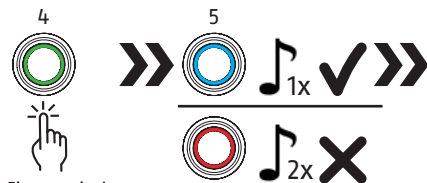

Finger mind.  
10x versetzt  
aufliegen

blau: gespeichert,  
rot: nicht gespeichert

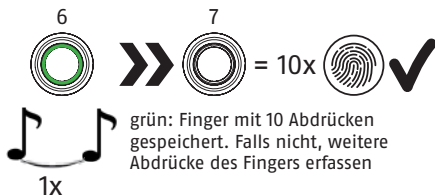

grün: Finger mit 10 Abdrücken  
gespeichert. Falls nicht, weitere  
Abdrücke des Fingers erfassen

## 2. Administrator und weitere Fingerabdrücke erfassen

Nur der Administrator (1. und 2. Finger) kann weitere Fingerabdrücke autorisieren



Master-Finger ca. 3 Sek. aufliegen lassen, loslassen



Mit Master-Finger bestätigen

Neuen Finger mind. 10x versetzt auflegen



blau: gespeichert,  
rot: nicht gespeichert



grün: Finger mit 10 Abdrücken gespeichert. Falls nicht, weitere Abdrücke des Fingers erfassen

Hinweis: Speichern Sie die Administrator-Fingerabdrücke nicht mehrmals ein, da diese sonst nicht mehr als Administrator erkannt werden. Fingerabdrücke können dann nicht mehr gespeichert oder gelöscht werden.

## Löschen aller gespeicherter Fingerabdrücke (Werksreset)

Nur der Administrator (1. und 2. Finger) kann die gespeicherten Fingerabdrücke löschen

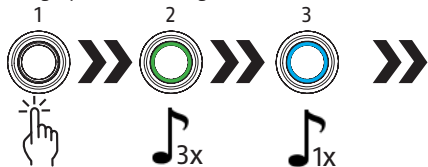

Master-Finger ca. 6-10 Sek. aufliegen lassen

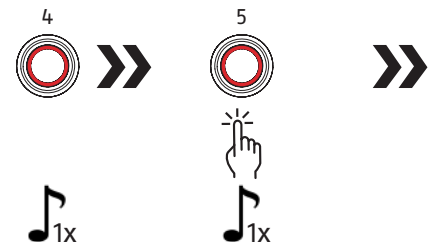

Loslassen

Mit Master-Finger bestätigen (ggf. kurze Verarbeitungszeit abwarten)

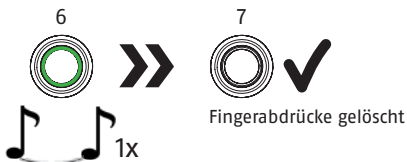

Fingerabdrücke gelöscht

## Batterie schwach

Wenn das Schloss nach dem Öffnen eine „S.O.S“ Warnung abgibt (3x kurzer Ton, 3x langer Ton, 3x kurzer Ton), muss die Batterie gewechselt werden (→ Seite 3).

Nach einigen Warnungen lässt sich das Schloss bis zum Batteriewechsel nicht mehr schließen, um ein versehentliches Aussperren zu verhindern.

**Verwenden Sie nur hochwertige Markenbatterien, z.B. Varta oder Panasonic.**

## Technische Daten

Auflösung	508DPI
Falschrückweisungsrate	ca. 5 % (FRR)
Falschakzeptanzrate	<0,002% (FAR)
Erkennungszeit	<200 ms
Nutzungstemperatur	-10°C bis +50°C
Batterietyp	1x CR2 (850 mAh)

## Konformitätserklärung

Hiermit erklärt ABUS August Bremicker Söhne KG, dass das Gerät Touch™ 57 den Richtlinien 2014/30/EU und 2011/65/EU entspricht.

Der vollständige Text der EU-Konformitätserklärung kann unter: [info@abus.de](mailto:info@abus.de) angefordert werden.



## Entsorgung

Es unterliegt Ihrer eigenen Verantwortung, vor dem Entsorgen des Produktes sämtliche gespeicherte personenbezogene Daten zu löschen.

Dieses Produkt enthält wertvolle Rohstoffe. Entsorgen Sie das Produkt am Ende seiner Lebensdauer gemäß den geltenden gesetzlichen Bestimmungen. Elektrogeräte, Akkus und Batterien dürfen nicht über den Hausmüll entsorgt werden. Die Entsorgung muss gemäß Richtlinie 2012/19/EU über Elektro- und Elektronik-Altgeräte (WEEE), bzw. gemäß Richtlinie 2006/66/EG über Batterien und Akkumulatoren sowie Altbatterien und Alttakkumulatoren erfolgen. Batterien müssen vor der Entsorgung aus den Elektrogeräten entfernt und separat der Entsorgung zugeführt werden.

Entsorgen Sie die Verpackung sortenrein. Geben Sie Pappe und Karton zum Altpapier, Folien und Kunststoffteile in die Wertstoff-Sammlung.

Bitte wenden Sie sich bei Rückfragen an die für die Entsorgung zuständige kommunale Behörde. Informationen zu Rücknahmestellen für Ihre Altgeräte erhalten Sie z.B. bei der örtlichen Gemeinde- bzw. Stadtverwaltung, den örtlichen Entsorgungsunternehmen oder bei Ihrem Fachhändler.



WEEE-Reg.-Nr. DE79663011

## Gewährleistung

ABUS Produkte sind mit größter Sorgfalt konzipiert, hergestellt und nach geltenden Vorschriften geprüft. Die Gewährleistung erstreckt sich ausschließlich auf Mängel, die auf Material- oder Herstellungsfehler zurückzuführen sind. Falls nachweislich ein Material- oder Herstellungsfehler vorliegt, wird das Produkt nach Ermessen von ABUS

repariert oder ersetzt. Die Gewährleistung endet in diesen Fällen mit dem Ablauf der ursprünglichen Gewährleistungslaufzeit. Weitergehende Ansprüche sind ausdrücklich ausgeschlossen. ABUS haftet nicht für Mängel und Schäden, die durch äußere Einwirkungen (z.B. Transport, Gewalteinwirkung), unsachgemäße Bedienung, normalen Verschleiß und Nichtbeachtung dieser Anleitung entstanden sind. Bei Geltendmachung eines Gewährleistungsanspruchs ist dem zu beanstandenden Produkt der originale Kaufbeleg mit Kaufdatum und eine kurze schriftliche Fehlerbeschreibung beizufügen.

Technische Änderungen vorbehalten.

Für Druckfehler und Irrtümer keine Haftung.

**GB** Thank you for choosing this ABUS product!

### Icon explanation

Symbol	Signal word	Remark
	<b>Warning</b>	Security note indicating a risk of injury or health hazards. Failure to observe these warnings can lead to death or serious injury.
	<b>Caution</b>	Security note indicating a risk of injury or health hazards. Failure to observe these warnings can lead to injury.
	<b>Attention</b>	Warning about possible damage to the device. Failure to observe these warnings can lead to material damage or malfunctions.

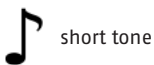

### Safety information

Please read and observe these safety instructions. Non-observance of these instructions could lead to fire, injury to persons and/or device damage!



#### Warning

- This product contains a 3 V lithium battery (CR2).
- Batteries must be kept out of reach of children. Children can put batteries in their mouths and choke. This can cause serious injury. Seek immediate medical attention in this event!
- Batteries must be inserted with the correct polarity (+ and -).
- Empty batteries must be removed or replaced immediately (→ page 27).
- The battery terminals must not be short-circuited.
- Contact with expired or damaged batteries may cause chemical burns! In these cases, use suitable protective gloves and clean the battery compartment with a dry cloth.
- Batteries must not be dismantled, pierced, damaged, short-circuited, heated or thrown into an open fire (risk of explosion!).
- Do not use the lock in areas that have to be accessed under stress or panic: In case of stress certain areas as for example medicine- or defibrillator cabinets, chains, weapons, emergency doors and similar cannot be accessed fast enough or at all, because of sweaty fingers.



#### Attention

- Keep packaging material away from children: Danger of suffocation!
- Do not use or store the product in areas where

the temperature could reach below  $-10^{\circ}\text{C}$  or above  $+50^{\circ}\text{C}$ . Do not expose the product to direct sunlight for long periods of time.

- Since this is an electronic product, please consider the wanted environment of use similar to the one of your smartphone.
- The product may only be used for its intended purpose. Any modification to the product is prohibited.

### **Informative note on operation**

- When delivered and after a reset, the lock can be opened with each touch of the sensor.
- Up to 20 different fingers can be stored. The first two saved fingers are administrator, the other fingers are users without administrator rights.
- We recommend storing prints from at least two fingers. Should you however be the only user of this lock, it is recommended to save every finger. Please note / write down the stored fingers (→ next page).
- The fingerprint sensor is a sensitive component and should always be kept clean, dry and free from grease to ensure optimal function.
- The finger that touches the sensor should also be clean, dry and free from grease. Finger injuries or skin abrasions may result in the fingerprint affected not being recognised.
- Place your finger on the sensor in various positions and at various angles (finger flat, tip, right side, left side) when recording. For the fingerprint to be saved, the finger must be read correctly ten times.
- The fingerprints also remain stored if the battery power runs low or the batteries need to be changed.
- It is not necessary to re-programme following a

battery change.

- To open the lock, the finger may have to be applied several times, e.g. if the fingertip shows changes compared to the teach-in due to dryness, moisture or skin cream.
- It is not possible to save or delete fingerprints, when the battery is low.

### **Notes/stored fingers**

---

---

---

---

---



## First fingerprint record

1st and 2nd Finger = Admin

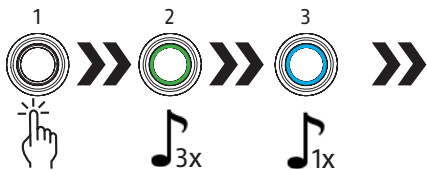

Place finger for approx. 3 sec., release

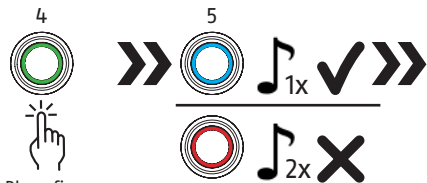

Place finger  
at least 10x  
displaced

blue: stored,  
red: not stored

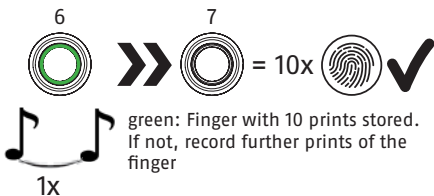

green: Finger with 10 prints stored.  
If not, record further prints of the  
finger

## Record 2. administrator and more fingerprints

Only the administrator (first two fingers) can  
authorise more fingerprints

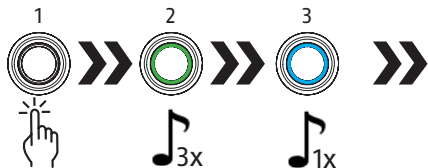

Place admin finger for approx. 3 sec.,  
release

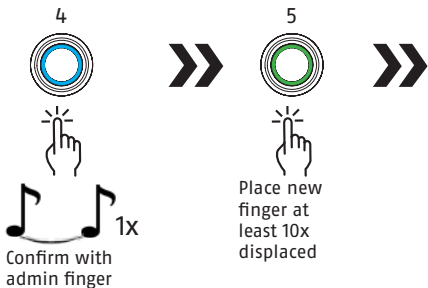

Confirm with  
admin finger

Place new  
finger at  
least 10x  
displaced

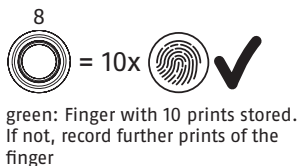
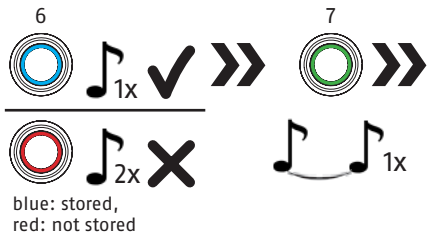

Attention: Do not save the administrator finger-  
prints repeatedly, since they will then not be  
recognised as administrator anymore.  
Fingerprints can then not be saved or deleted.

**Delete all stored fingerprints (factory reset)**  
Only the administrator (first two fingers) can  
delete the stored fingerprints

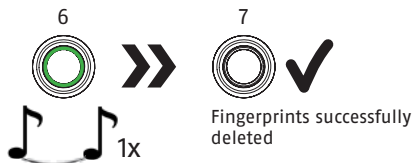
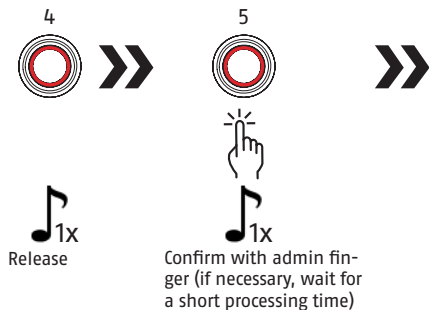
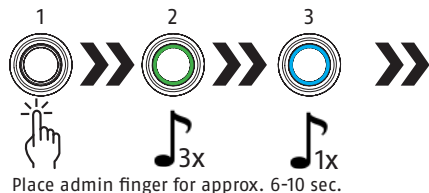

## Low battery

When the lock states an S.O.S. (3x short, 3x long, 3x short) warning after opening, the battery must be replaced (→ see page 3).

The lock will not be able to be closed after a few warnings until the batterie is changed because of lock out reasons.

**Only use high-quality brand-name batteries, for example Varta or Panasonic.**

## Technical data

Resolution	508DPI
False rejection rate	approx. 5 % (FRR)
False acceptance rate	<0,002% (FAR)
Recognize time	<200 ms
Operating temp. range	-10°C to +50°C
Battery type	1x CR2 (850 mAh)

## EU Declaration of Conformity

ABUS August Bremicker Söhne KG, Altenhofer Weg 25, 58300 Wetter hereby declares that the device Touch™ 57 is in compliance with the essential requirements and other relevant provisions of Directives 2014/30/EU and 2011/65/EU. The full EU Declaration of Conformity can be requested at: [info@abus.de](mailto:info@abus.de).

## UK Declaration of Conformity

Hereby, ABUS August Bremicker Söhne KG declares that the product Touch™ 57 is in compliance with the Electromagnetic Compatibility Regulations 2016 and the Restriction of the Use of Certain Hazardous Substances in Electrical and Electronic Equipment Regulations 2012. The full text of the UK declaration

of conformity can be requested at: [info@abus.de](mailto:info@abus.de)

## Disposal

It is your responsibility to delete all stored personal data prior to disposal of the product.

This product contains valuable raw materials.

At the end of its service life, dispose of the product in accordance with the applicable legal requirements.

Electrical appliances, rechargeable batteries and batteries must not be disposed of with household waste. Disposal must be carried out in accordance with Directive 2012/19/EU on waste electrical and electronic equipment (WEEE), or Directive 2006/66/EC on batteries and accumulators and waste batteries and accumulators. Batteries must be removed from electrical appliances and disposed of separately before disposal.

Dispose of the packaging according to type. Separate the cardboard, foil and plastic elements for recycling.

Please contact the local authority responsible for disposal if you have any queries.

You can obtain information on collection points for your old appliances, for example, from the local municipal or city administration, the local waste disposal companies, or your specialist dealer.



WEEE-Reg.-Nr. DE79663011

## Warranty

ABUS products are designed, manufactured and tested in accordance with applicable regulations with great care. The warranty exclusively covers faults that are caused by material or manufacturing defects. If a material or manufacturing defect

can be proven, the product will be repaired or replaced at the discretion of the warrantor. In such cases, the warranty ends with the termination of the original warranty period. Any further claims are expressly excluded. ABUS assumes no liability for defects or damage that has been caused by external influences (e.g. transport, external forces), improper use, normal wear and tear or non-compliance with this operating and installation instructions document. If a warranty claim is asserted, the product must be returned with the original receipt with date of purchase and a brief written description of the fault.

No liability for mistakes and printing errors.

**(FR)** Merci d'avoir choisi ce produit ABUS !

### Explication des symbols

Symbole	Mot-signal	Observation
	<b>Avertissement</b>	Consigne de sécurité relative aux risques de blessure ou de danger pour votre santé. Le non-respect de ces consignes peut entraîner un danger de mort ou des blessures graves.
	<b>Prudence</b>	Consigne de sécurité relative aux risques de blessure ou de danger pour votre santé. Le non-respect de ces consignes peut entraîner des blessures.
	<b>Attention</b>	Avertissement concernant d'éventuels endommagements de l'appareil. Le non respect de ces consignes peut entraîner des dommages matériels ou des dysfonctionnements.

 bip court

 bip long

 enregistrée

 non enregistrée

## Consignes de sécurité

Veuillez lire ces consignes de sécurité et les respecter. Leur non-respect peut conduire à un incendie et/ou des dommages matériels et corporels !



### Avertissement

- Ce produit contient une pile au lithium de 3 V (CR2).
- Les piles doivent être conservées hors de portée des enfants. Les enfants pourraient les mettre dans la bouche et les avaler. Cela présente de graves risques pour la santé. Dans ce cas, consultez immédiatement un médecin!
- La polarité (+ et -) doit être respectée lors de la mise en place des piles.
- Les piles vides doivent être immédiatement retirées ou remplacées (→ page 37).
- Les bornes de raccordement ne doivent pas être court-circuitées.
- Risque d'irritation en cas de contact avec des piles qui fuient ou endommagées! Dans ce cas, utilisez des gants de protection adaptés et nettoyez le compartiment à piles avec un chiffon sec.
- Les piles ne doivent pas être désassemblées, percées, endommagées, court-circuitées, exposées à la chaleur ou jetées dans un feu (risqué d'explosion).
- N'utilisez pas le cadenas dans des endroits devant également être accessibles en cas de stress ou de panique : en cas de stress, lorsque l'on a les mains moites, il peut être difficile ou plus long d'ouvrir les endroits comme les armoires à pharmacie, les armoires pour

débrillateur, les chaînes, les armes, les portes de secours et autres.



### Attention

- Gardez le matériel d'emballage hors de portée des enfants : Risque d'asphyxie !
- Ne stockez et n'utilisez pas le produit dans des endroits où la température peut être inférieure à -10°C ou supérieure à +50°C. N'exposez pas le produit au rayonnement direct du soleil pour une période prolongée !
- Comme il s'agit d'un produit électronique, l'environnement d'utilisation adapté est le même que celui qui conviendrait à votre smartphone.
- Le produit ne peut être utilisé que pour l'usage auquel il est destiné. Toute modification du produit est interdite.

### Notes d'information sur le fonctionnement

- À la livraison et après une réinitialisation, n'importe qui peut ouvrir le cadenas en touchant le capteur.
- Il est possible d'enregistrer jusqu'à 20 empreintes digitales différentes. Les deux premières empreintes enregistrées sont celles de l'administrateur ; les empreintes suivantes sont celles d'utilisateurs sans droits d'administrateur.
- Nous vous recommandons d'enregistrer les empreintes digitales d'au moins deux doigts. Si vous êtes seul à utiliser le cadenas, nous vous conseillons d'enregistrer tous les doigts (→ page 32).  
Nous vous conseillons de prendre note des doigts enregistrés !
- Le capteur d'empreintes digitales est un composant sensible et doit toujours être propre, sec et exempt de graisse afin d'en garantir un



fonctionnement optimal.

- Le doigt en contact avec le capteur doit également être propre, sec et exempt de graisse. Si le doigt présente des blessures ou des égratignures, il est possible que l'empreinte digitale ne soit pas reconnue.
- Lors de l'enregistrement, placez le doigt dans différentes positions et sous différents angles (doigt à plat, en pointe, côté droit, côté gauche) sur le capteur. Pour que l'empreinte digitale soit enregistrée, le doigt doit être lu correctement dix fois.
- Les empreintes digitales sont conservées même lorsque la batterie est déchargée ou que celle-ci doit être remplacée.
- Il n'est pas nécessaire de reprogrammer le cadenas après avoir remplacé la batterie.
- Pour ouvrir le cadenas, il peut être nécessaire de placer le doigt plusieurs fois de suite, par exemple si le bout du doigt présente des changements par rapport à l'apprentissage en raison de la sécheresse, de l'humidité ou de la crème pour la peau.
- Lorsque la capacité restante de la pile est faible, il n'est plus possible de modifier la mémoire (programmer/effacer).

#### Notes/Doigts enregistrés



#### Première détection d'empreinte digitale

Les 2 premiers doigts enregistrés sont administrateurs

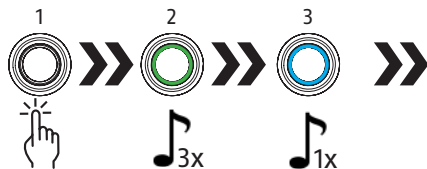

Placer le doigt pendant env. 3 sec., relâcher

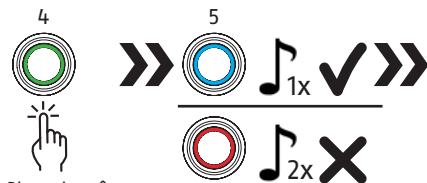

Placer le même doigt 10x dans différente position

bleu : enregistrée,  
rouge : non enregistrée

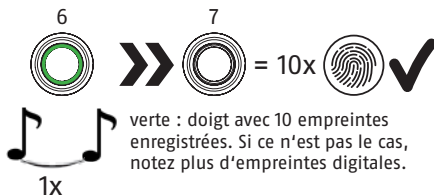

## Enregistrer le 2e administrateur et plus d'empreintes digitales

Seul l'administrateur (les 2 premiers doigts) peut autoriser d'autres empreintes

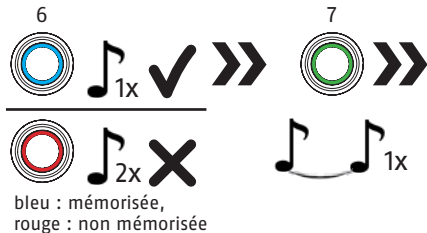
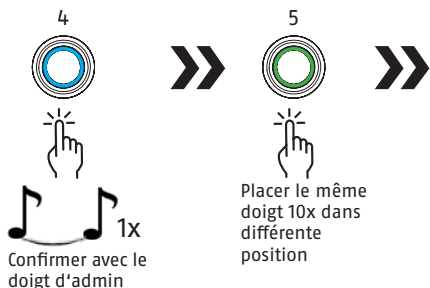
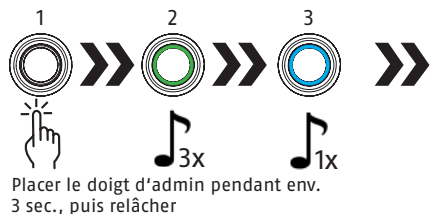

Remarque : N'enregistrez pas les empreintes de l'administrateur plusieurs fois car dans ce cas elles ne pourraient plus être identifiées comme appartenant à l'administrateur. Les empreintes ne peuvent alors plus être enregistrées ou effacées.

## Supprimer toutes les empreintes digitales (Réinitialisation d'usine)

Seul l'administrateur (les 2 premiers doigts) peut supprimer les empreintes digitales enregistrées.

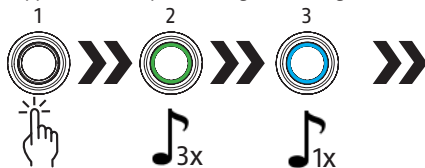

Placer le doigt d'admin pendant env.  
6-10 sec.

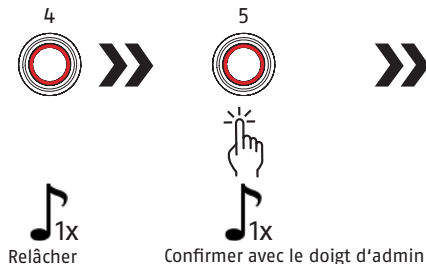

Relâcher

Confirmer avec le doigt d'admin  
(Respecter un temps de traitement court le cas échéant)

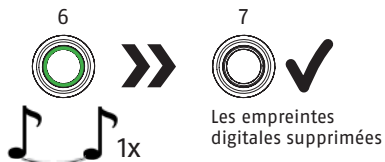

Les empreintes  
digitales supprimées

## Batterie faible

Si le cadenas émet un avertissement « SOS » après l'ouverture (3 bips courts, 3 bips longs, 3 bips courts), cela signifie que la pile doit être remplacée (→ page 3).

Après plusieurs avertissements, il n'est plus possible de fermer le cadenas jusqu'à l'échange des piles afin d'éviter tout blocage.

**N'utiliser que des marques de qualité des piles, par exemple Varta ou Panasonic.**

## Caractéristiques techniques

Résolution	508DPI
Taux de faux rejet	env. 5 % (FRR)
Taux de fausse acceptation	<0,002% (FAR)
Détection temps	<200 ms
Temp. de fonctionnement	-10°C à +50°C
Type de pile	1x CR2 (850 mAh)

## Déclaration de conformité

ABUS August Bremicker Söhne KG déclare par la présente que l'appareil Touch™ 57 est conforme aux directives 2014/30/UE et 2011/65/UE.

Le texte intégral de la déclaration de conformité de l'UE peut être demandé à l'adresse [info@abus.de](mailto:info@abus.de)

## Mise au rebut

Il est de votre responsabilité d'effacer toutes les données à caractère personnel enregistrées avant de procéder à l'élimination du produit. Ce produit contient des matières premières précieuses.

À la fin de sa durée de vie, éliminez le produit conformément aux exigences légales applicables.

Les appareils électriques, les piles rechargeables et les batteries ne doivent pas être éliminés avec les déchets ménagers. L'élimination doit être effectuée conformément à la directive 2012/19/UE relative aux déchets d'équipements électriques et électroniques (DEEE), ou à la directive 2006/66/CE relative aux piles et accumulateurs et aux déchets de piles et d'accumulateurs. Les piles doivent être retirées des appareils électriques avant d'être mises au rebut et doivent être éliminées séparément.

Éliminez les emballages séparément selon leur nature. Éliminez le carton-pâte et le carton avec le papier recyclé, les films et les pièces en plastique avec les matières recyclables.

Pour toute question, veuillez contacter l'autorité locale responsable de la mise au rebut.

Vous pouvez obtenir des informations sur les points de collecte de vos anciens appareils, par exemple auprès de l'administration communale ou municipale, des entreprises locales de collecte des déchets ou de votre revendeur spécialisé.



WEEE-Reg.-Nr. DE79663011

## Garantie

Les produits ABUS sont conçus, fabriqués et testés avec beaucoup de soin et selon la réglementation applicable. La garantie couvre uniquement les vices résultant de défauts matériels ou de fabrication présents au moment de la vente. En présence d'un défaut matériel ou de fabrication prouvé, le produit est réparé ou remplacé au gré du donneur de garantie. La garantie se termine, dans de tels cas, à expiration de la durée d'origine

de la garantie. Toute revendication au-delà de cette date est explicitement exclue. ABUS décline toute responsabilité pour des vices et dommages résultant des influences extérieures (p.ex. avaries de transport, emploi de la force), d'une utilisation inappropriée, de l'usure normale ou de la non-observation des présentes instructions. En cas d'une demande dans le cadre de la garantie, l'article réclamé doit être accompagné du justificatif mentionnant la date d'achat et d'une description du défaut.

Nous nous réservons le droit de toutes modifications techniques. Nous n'assumons aucune responsabilité pour des erreurs ou défauts d'impression éventuels.



Points de collecte sur [www.quefairedesdechets.fr](http://www.quefairedesdechets.fr)  
Privilégiez la réparation ou le don de votre appareil !



**NL** Hartelijk dank dat u hebt gekozen voor dit ABUS-product!

## Uitleg van de symbolen

Symbol	Signaalwoord	Opmerking
	<b>Waarschuwing</b>	Veiligheidsinstructie over gevaar voor letsel of gevaar voor uw gezondheid. Doet u dit niet, dan kan dit leiden tot de dood of ernstig letsel.
	<b>Voorzichtig</b>	Veiligheidsinstructie over gevaar voor letsel of gevaar voor uw gezondheid. Doet u dit niet, dan kan dit leiden tot verwondingen.
	<b>Let op</b>	Waarschuwing voor mogelijke materiële schade aan het apparaat / de accessoires. Doet u dit niet, dan kan dit leiden tot materiële schade of storingen.

 korte toon

 lange toon

 opgeslagen

 niet opgeslagen

## Veiligheidsinstructies

Lees onze veiligheidsinstructies en volg deze op. Het niet opvolgen van deze instructie kan tot brand en/of letsel en materiële schade leiden!



### Waarschuwing

- Dit product bevat één 3 V lithium batterij (CR2).
- Kleine kinderen mogen nooit met batterijen spelen. Kinderen kunnen batterijen in hun mond stoppen en doorslikken. Dit kan ernstige gevolgen hebben voor de gezondheid. Neem in dergelijke gevallen direct contact op met een arts!
- De batterijen moeten met de juiste polariteit (+ en -) worden geplaatst.
- Lege batterijen moeten onmiddellijk worden verwijderd of vervangen (→ pagina 48).
- De aansluitklemmen mogen niet worden kortgesloten.
- Gevaar op verwondingen door uittredend zuur bij contact met uitgelopen of beschadigde batterijen! Gebruik in dat geval geschikte beschermende handschoenen en reinig het batterijvak met een droge doek.
- Batterijen mogen niet uit elkaar worden genomen, worden doorboord, beschadigd, kortgesloten, verhit of in open vuur gegooid worden (explosiegevaar!).
- Gebruik het slot niet op plaatsen die ook bij stress of paniek toegankelijk moeten zijn: Onder stress kunnen gebieden zoals medicijnen- en defibrillatorkasten, kettingen, wapens, nooddeuren en soortgelijke voorwerpen niet snel genoeg of helemaal niet opengaan als gevolg van zweterige vingers.



#### Let op

- Houd verpakkingsmateriaal uit de buurt van kinderen: Verstikkingsgevaar!
- Bewaar en gebruik het product niet in omgevingen waarin temperaturen lager dan  $-10^{\circ}\text{C}$  of hoger dan  $+50^{\circ}\text{C}$  kunnen heersen. Stel het product niet gedurende langere tijd bloot aan zonnestralen!
- Omdat het een elektronisch product is, kiest u een gebruiksomgeving op een plaats waar u uw smartphone zou gebruiken.
- Het product mag alleen worden gebruikt voor het doel waarvoor het is bestemd. Elke wijziging aan het product is verboden.

#### Informatie over de bediening

- Bij levering en na een reset kan het slot worden geopend door de sensor aan te raken.
- Er kunnen maximaal 20 verschillende vingers worden opgeslagen. De eerste twee opgeslagen vingers zijn administrator, de andere vingers zijn gebruikers zonder administratorrechten.
- Wij adviseren om minimaal twee vingers op te slaan. Als u het slot alleen gebruikt, raden wij u aan om al uw vingers te sparen. Let op / schrijf de opgeslagen vingers op (→ pagina 43).
- De vingerafdruksensor is een gevoelig onderdeel en moet voor een zo goed mogelijke werking altijd schoon, vetvrij en droog worden gehouden.
- De vinger die de sensor aanraakt moet eveneens schoon, vetvrij en droog zijn. Schaaftwondjes of andere wondjes aan de vinger leiden ertoe dat de vingerafdruk niet wordt herkend.
- Bij het registreren legt u de vinger in

- verschillende posities en hoeken op de sensor (vinger plat, spits, rechterkant, linkerkant). Om de vingerafdruk te bewaren, moet de vinger tien keer correct worden gelezen.
- De vingerafdrukken blijven ook opgeslagen als de batterijcapaciteit afneemt of als de batterijen moeten worden vervangen.
- Een nieuwe programmering na het vervangen van de batterijen is niet nodig.
- Om het slot te openen kan het nodig zijn de vinger meerdere malen achter elkaar te plaatsen, bijvoorbeeld als de vingertop veranderingen vertoont ten opzichte van de opslag als gevolg van droogte, vocht of huidcrème.
- Bij lage batterijspanning kan het geheugen niet worden gewijzigd (inleren/verwijderen).

#### Opmerkingen/opgeslagen fingers

---

---

---

---

---



## Eerste vingerafdrukscan

1ste en 2de vinger = Admin

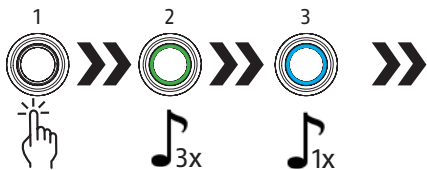

Plaats de vinger voor ca. 3 sec., loslaten

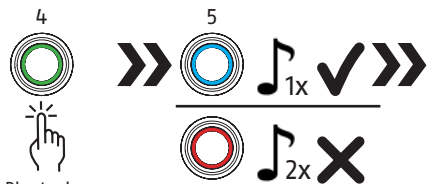

Plaats de vinger minstens 10x verplaatst

blauw: opgeslagen, rood: niet opgeslagen



groen: Vinger met 10 afdrukken opgeslagen.  
Zo niet, neem dan meer afdrukken op.

## 2. administrator en meer vingerafdrukken vastleggen

Alleen de administrator (eerste twee vingers) kan verdere vingerafdrukken autoriseren.

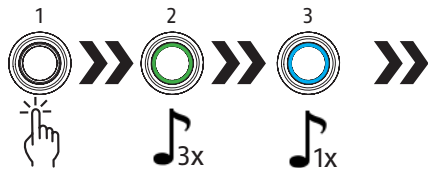

Plaats de admin-finger voor ca. 3 sec., loslaten

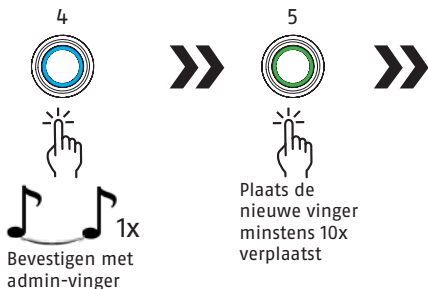

Bevestigen met admin-vinger

Plaats de nieuwe vinger minstens 10x verplaatst

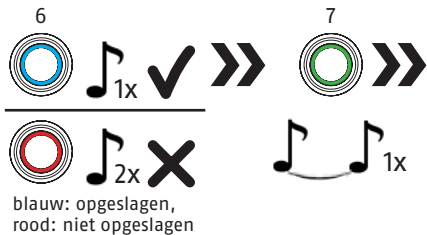

Aanwijzing: Sla de vingerafdrucken van de beheerder niet meer dan één keer op, anders worden ze niet meer als beheerder herkend. Vingerafdrucken kunnen dan niet meer worden opgeslagen of verwijderd.

### Alle vingerafdrucken wissen (fabrieksreset)

Alleen de administrator (eerste twee vingers) kan opgeslagen vingerafdrucken wissen.

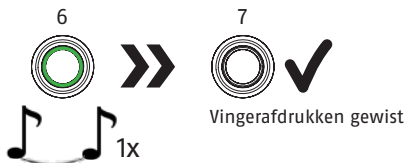
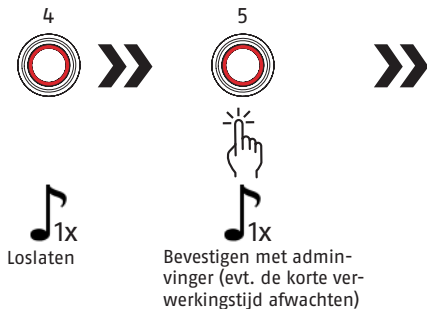
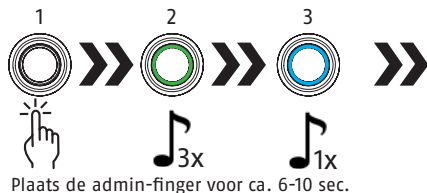



## Batterij bijna leeg

Als het slot na het openen een „SOS“-waarschuwing geeft (3x korte pieptoon, 3x lange pieptoon, 3x korte pieptoon), moet de batterij worden vervangen (→ pagina 3). Na enkele waarschuwingen kan het slot pas weer worden gesloten als de batterij is vervangen, om te voorkomen dat deze per ongeluk wordt vergrendeld. **Gebruik alleen hoogwaardige merkbatterijen, bijv. Varta of Panasonic.**

## Technische gegevens

Resolutie	508DPI
Percentage onterechte afwijzingen	ongeveer 5 % (FRR)
Percentage onterechte acceptaties	<0,002% (FAR)
Herkenningstijd	<200 ms
Bedrijfstemperatuurbereik	-10°C tot +50°C
Batterijtype	1x CR2 (850 mAh)

## Conformiteitsverklaring

ABUS August Bremicker Söhne KG verklaart hierbij dat het apparaat Touch™ 57 voldoet aan de richtlijnen 2014/30/EU en 2011/65/EU. De volledige tekst van de EU-conformiteitsverklaring kan worden aangevraagd via [info@abus.de](mailto:info@abus.de)

## Afvoer

Het is uw eigen verantwoordelijkheid om alle opgeslagen persoonlijke gegevens te verwijderen voordat u het product aan het eind van de levensduur afdankt. Dit product bevat waardevolle grondstoffen. Voer het product aan het

einde van de levensduur af volgens de geldende wettelijke bepalingen.

Elektrische apparaten, oplaadbare accu's en batterijen mogen niet met het huisvuil worden weggegooid. Afvoer en verdere verwerking moet gebeuren in overeenstemming met Richtlijn 2012/19/EU betreffende afgedankte elektrische en elektronische apparatuur (WEEE) of volgens Richtlijn 2006/66/EG inzake batterijen en accu's, alsmede afgedankte batterijen en accu's. Batterijen moeten uit elektrische apparaten worden verwijderd en vóór verwijdering afzonderlijk worden afgevoerd. Voer de verpakking gesorteerd af. Karton behoort bij het oud papier, folies en plastic onderdelen bij de recyclebare materialen.

Neem bij vragen contact op met de gemeente die verantwoordelijk is voor de afvalverwijdering. Informatie over inzamelpunten voor uw oude apparaten kunt u bijvoorbeeld krijgen bij het plaatselijke gemeente- of stadsbestuur, de plaatselijke afvalverwerkingsbedrijven of bij uw vakdealer.



WEEE-Reg.-Nr. DE79663011

## Garantie

ABUS producten zijn met de grootste zorgvuldigheid ontworpen, geproduceerd en op basis van de geldende voorschriften getest. De garantie heeft uitsluitend betrekking op gebreken die op materiaal- of fabrieksfouten duiden op het moment van verkoop. Bij bewijs van een materiaal- of fabrieksfout wordt de product na beoordeling van de garantiegever gerepareerd of vervangen. De garantie eindigt in dit geval met het aflopen van de oorspronkelijke garantieperiode. Verdergaande aanspraken zijn uitdrukkelijk uitgesloten. ABUS is

niet aansprakelijk voor gebreken en schade die zijn veroorzaakt door inwerkingen van buitenaf (bijvoorbeeld door transport, inwerking van geweld), onjuist gebruik, normale slijtage of het niet in acht nemen van deze handleiding. Bij het indienen van een garantieclaim moet bij de product het originele aankoopbewijs met datum van de aankoop en een korte schriftelijke beschrijving van de fout worden gevoegd.

Geen aansprakelijkheid voor vergissingen en drukfouten.

**IT** Grazie per avere scelto questo prodotto ABUS!

### Descrizione dei simboli

Simbolo	Parola chiave	Significato
	<b>Avvertimento</b>	Avvertenza di sicurezza sul pericolo di lesioni o rischi per la salute. La mancata osservanza può portare alla morte o a lesioni gravi.
	<b>Avvertenza</b>	Avvertenza di sicurezza sul pericolo di lesioni o rischi per la salute. La mancata osservanza può portare a lesioni.
	<b>Attenzione</b>	Avvertenza di sicurezza su possibili danni all'apparecchio. La mancata osservanza può causare danni materiali o malfunzionamenti.



Tono corto



Tono lungo



memorizzata



non memorizzata

## Avvertenze di sicurezza

Si prega di leggere le presenti avvertenze di sicurezza e di attenersi. La mancata osservanza delle avvertenze può portare a incendi o danni a persone e cose!



### Avvertimento

- Questo prodotto contiene una batteria al litio da 3 V (CR2).
- Le batterie devono essere tenute fuori dalla portata dei bambini. I bambini potrebbero metterle in bocca e inghiottirle. Questo può causare gravi danni alla salute. In tal caso, consultare immediatamente un medico!
- Le batterie devono essere inserite verificando la polarità corretta (+ e -).
- Le batterie scariche devono essere immediatamente rimosse o sostituite (→ pagina 59).
- I terminali non devono essere cortocircuitati.
- Qualora le batterie presentino delle perdite o siano danneggiate, sussiste pericolo di lesioni! In questo caso, indossare guanti protettivi adatti e pulire il vano batterie con un panno asciutto.
- Le batterie non devono essere smontate, forate, danneggiate, corto-circuitate, riscaldate o gettate nel fuoco (rischio di esplosione!).
- Consigliamo di non utilizzare il lucchetto in luoghi che devono essere accessibili anche in caso di stress o panico. Alcuni esempi di luoghi soggetti a panico sono: armadietti con farmaci o defibrillatori, catene, armi, porte di emergenza e condizioni nelle quali a causa del sudore sulle dita non sia possibile aprirlo rapidamente.



### Attenzione

- Tenere il materiale di imballaggio lontano dalla portata dei bambini: Pericolo di soffocamento!
- Non utilizzare o conservare il prodotto in ambienti in cui le temperature scendono al di sotto dei -10°C o salgono al di sopra dei +50°C. Non esporre il prodotto per troppo tempo ai raggi solari diretti.
- Trattandosi di un prodotto elettronico, per l'ambiente di utilizzo orientarsi in base a dove usate il vostro smartphone.
- Il prodotto può essere utilizzato solo per lo scopo previsto. Qualsiasi modifica al prodotto è proibita.

### Informazioni sul funzionamento

- Da impostazioni di fabbrica e dopo il reset, il lucchetto può essere aperto con qualsiasi contatto del sensore.
- È possibile memorizzare le impronte di massimo 20 dita. Le prime due impronte digitali salvate corrispondono a quelle dell'amministratore, mentre quelle successive sono di utenti senza diritti di amministratore.
- Consigliamo di salvare le impronte di almeno due dita. Se il lucchetto viene utilizzato da una sola persona, suggeriamo di salvare tutte le dita. Si prega di notare / scrivere le dita memorizzate (→ pagina 54).
- Il sensore per impronte digitali è un elemento sensibile e, per assicurare il corretto funzionamento, deve essere mantenuto sempre pulito, privo di sebo e asciutto.
- Anche il dito che tocca il sensore deve essere pulito, privo di sebo e asciutto. In caso di ferite al dito o di abrasioni della pelle, è possibile che

l'impronta digitale non venga riconosciuta.

- Posizionare il dito sul sensore in varie posizioni e angolazioni (superficie del dito, punta del dito, lato destro, lato sinistro). Per memorizzare l'impronta digitale, il dito deve essere letto correttamente dieci volte.
- Le impronte digitali rimangono salvate quando le batterie non funzionano più correttamente o devono essere sostituite.
- Non è richiesta alcuna nuova programmazione dopo la sostituzione della batteria.
- Per aprire il lucchetto, il dito può dover essere posizionato più volte in successione, ad esempio se la punta del dito mostra variazioni rispetto all'inizializzare dovute a secchezza, umidità o crema per la pelle.
- In caso di bassa tensione della batteria, non è possibile modificare la memoria (inizializzare/cancellare).

#### Note/dita memorizzata

---

---

---

---

---



#### Prima registrazione dell'impronta digitale

1° e 2° dito = Admin

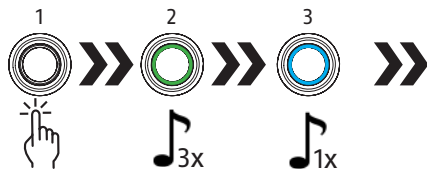

Posizionare il dito per circa 3 sec.,  
rilasciare

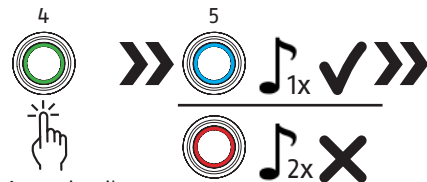

Appoggiare il  
dito almeno  
10x in posi-  
zioni  
differenti

blu: memorizzata,  
rosso: non  
memorizzata



verde: Dito con 10 impronte me-  
morizzato. Altrimenti continuare  
il rilevamento delle impronte.

## Rilevare il 2° amministratore altre impronte digitali

Solo l'amministratore (1° e 2° dito) può autorizzare ulteriori impronte digitali

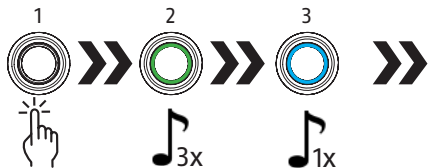

Posizionare il dito dell'amministratore per circa 3 sec., rilasciare

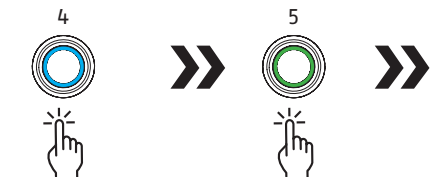

Confermare con il dito dell'amministratore

Appoggiare il nuovo dito almeno 10x in posizioni differenti

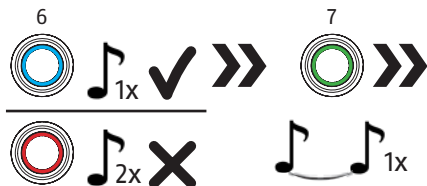

blu: memorizzata,  
LED rosso: non memorizzata



verde: Dito con 10 impronte memorizzato.  
Altrimenti continuare il rilevamento delle impronte.

**Avvertenza:** Non salvare le impronte digitali dell'amministratore più di una volta, altrimenti non verranno più riconosciute come quelle dell'amministratore.  
Le impronte digitali non possono più essere salvate o cancellate.

## Eliminare tutte le impronte digitali (reset di fabbrica)

Solo l'amministratore (prime 2 impronte memorizzate) può cancellare le impronte digitali salvate

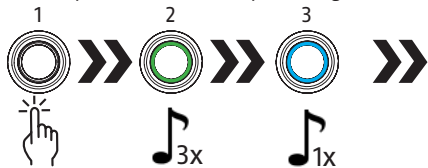

Posizionare il dito dell'amministratore per circa 6-10 sec.

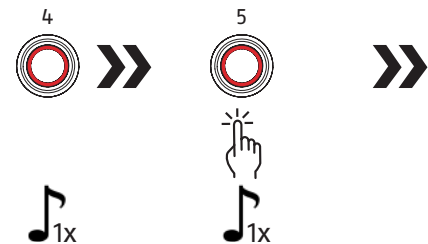

Rilasciare

Confermare con il dito dell'amministratore (attendere qualche minuto per l'elaborazione)

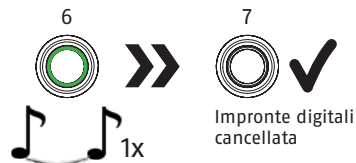

Impronte digitali cancellata

## Batteria scarica

Se dopo l'apertura il lucchetto visualizza un'avvertenza „SOS“ (3 suoni brevi, 3 suoni lunghi, 3 suoni brevi), è necessario sostituire la batteria (→ pagina 3). Dopo alcune avvertenze, il lucchetto non si chiuderà più fino a quando le batterie non saranno sostituite per evitare che si blocchi accidentalmente.

**Utilizzare solo batterie di marca di alta qualità, ad esempio Varta o Panasonic.**

## Dati tecnici

Risoluzione	508DPI
Tasso di falsi rifiuti	ca. 5 % (FRR)
Tasso di accettazioni false	<0,002% (FAR)
Riconoscimento tempo	<200 ms
Temperatura di esercizio	-10°C a +50°C
Tipo di batteria	1x CR2 (850 mAh)

## Dichiarazione di conformità

ABUS August Bremicker Söhne KG dichiara che il dispositivo Touch™ 57 è conforme alle direttive 2014/30/UE e 2011/65/UE. Il testo completo della dichiarazione di conformità UE può essere richiesto all'indirizzo e-mail [info@abus.de](mailto:info@abus.de)

## Smaltimento

È responsabilità dell'utente rimuovere tutti i dati personali salvati nel dispositivo prima del suo smaltimento. Questo prodotto contiene materie prime preziose. Al termine della sua vita utile, smaltire il prodotto secondo le disposizioni di legge

vigenti.

Apparecchi elettrici, batterie ricaricabili e pile non devono essere smaltiti con i rifiuti domestici. Lo smaltimento deve essere effettuato in conformità alla direttiva 2012/19/UE sui rifiuti di apparecchiature elettriche ed elettroniche (RAEE) o alla direttiva 2006/66/CE su pile e accumulatori, nuovi o esausti. Le batterie devono essere rimosse dagli apparecchi elettrici e smaltite separatamente prima dello smaltimento.

Smaltire l'imballaggio differenziando le sue componenti. Carta e cartone nella carta, pellicole e parti in plastica nella plastica.

In caso di domande contattare l'autorità locale responsabile per lo smaltimento.

Le informazioni sui punti di raccolta per i vostri vecchi apparecchi possono essere ottenute, per esempio, dalle amministrazioni comunali o cittadine, dalle aziende locali di smaltimento dei rifiuti o dal vostro rivenditore specializzato.



WEEE-Reg.-Nr. DE79663011

## Garanzia

I prodotti ABUS sono progettati con la massima cura, costruiti e collaudati in conformità alle direttive vigenti in materia. La garanzia copre esclusivamente gli inconvenienti derivanti da difetti di materiale o di fabbricazione. Nel caso in cui sia comprovato un difetto di materiale o di fabbricazione il prodotto verrà riparato o sostituito a discrezione del garante. La garanzia di qualità termina in questi casi alla scadenza del periodo originario di garanzia. Si escludono espressamente ulteriori pretese. ABUS non è responsabile per difetti o danni causati da fattori esterni (ad esempio trasporto, uso forzato), da un utilizzo non

appropriato, dal normale logoramento o dalla mancata osservanza delle presenti istruzioni. Qualora si faccia valere una pretesa di garanzia, allegare al prodotto d'acquisto originale contenente la data d'acquisto, e una breve descrizione scritta del difetto.

Per errori e refusi di stampa non ci si assume alcuna responsabilità.

**ES** Gracias por comprar este producto de ABUS.

## Descripción de los símbolos

Símbolo	Texto	Observación
	<b>Advertencia</b>	Aviso de seguridad sobre los riesgos de lesión o peligros para la salud. El incumplimiento podría provocar la muerte o lesiones graves.
	<b>Precaución</b>	Aviso de seguridad sobre los riesgos de lesión o peligros para la salud. El incumplimiento podría conducir a lesiones.
	<b>Atención</b>	Advertencia sobre posibles daños en el aparato. El incumplimiento puede dar lugar a daños materiales o fallos de funcionamiento.

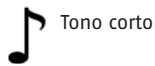

Tono corto



Tono largo



guardado

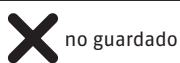

no guardado

## Avisos de seguridad

Lea atentamente estos avisos de seguridad y téngalos en cuenta en todo momento. El incumplimiento podría provocar un incendio y/o causar daños personales y materiales.



### Advertencia

- Este producto contiene una pila de litio de 3 V (CR2).
- Las pilas no deben caer en manos de los niños, pues se las podrían meter en la boca y atragantarse. Esto podría provocar lesiones graves. ¡En tal caso, acuda inmediatamente a un médico!
- Al insertar las pilas, debe respetarse la polaridad correcta (+ y -).
- Las pilas descargadas deben extraerse o sustituirse inmediatamente (→ página 65).
- ¡Peligro de quemaduras si las pilas tienen fugas o están danadas! Utilice en este caso guantes de protección adecuados y limpie el compartimento de las pilas con un paño seco.
- Las pilas no deben ser desarmar, pinchar, dañar, cortocircuitar, calentar o echar al fuego (¡peligro de explosión!).
- No utilice el candado en áreas que deban resultar accesibles a personas sometidas a estrés o pánico: en situaciones de estrés, las áreas destinadas, por ejemplo, a botiquines médicos y armarios de desfibriladores, cadenas, armas, puertas de emergencia y similares pueden no abrirse o no abrirse lo suficientemente rápido si el usuario tiene los dedos cubiertos de sudor.





### Atención

- Mantenga el material de embalaje fuera del alcance de los niños: ¡Peligro de asfixia!
- No almacene ni utilice el producto en espacios cuyas temperaturas no superen los  $-10^{\circ}\text{C}$  o sean superiores a  $+50^{\circ}\text{C}$ . El producto no debe permanecer expuesto a la luz del sol durante un periodo de tiempo prolongado.
- Puesto que se trata de un producto electrónico, utilícelo en las mismas circunstancias en que utilizaría su smartphone.
- El producto solo puede utilizarse para el fin previsto. Queda prohibida cualquier modificación del producto.

### Notas informativas sobre el funcionamiento

- En el estado de entrega y después de un restablecimiento, es posible que el candado se abra cada vez que se toque el sensor.
- Pueden guardarse hasta 20 dedos diferentes. Los dos primeros dedos guardados corresponden al administrador, el resto de dedos son de usuarios sin derechos de administrador.
- Recomendamos guardar al menos dos dedos. Si solo usted utiliza el candado, recomendamos registrar todos los dedos. Por favor, nota / escribe los dedos guardados (→ página 65).
- El sensor de huellas dactilares es un componente delicado y, para un funcionamiento óptimo, debe mantenerse siempre limpio, libre de grasa y seco.
- El dedo que toca el sensor debe encontrarse igualmente limpio, libre de grasa y seco. Si el dedo presenta lesiones o abrasiones en la piel, podría no detectarse la huella dactilar.

- Para el registro, coloque el dedo sobre el sensor en diferentes posiciones y ángulos (dedo plano, de punta, lado derecho, lado izquierdo). Para que la huella dactilar se guarde, debe leerse el dedo correctamente diez veces.
- Las huellas dactilares permanecen guardadas incluso cuando disminuye el rendimiento de las baterías o cuando estas se deben cambiar.
- Tras cambiar las baterías, no es necesaria una reprogramación.
- Para abrir el candado, puede ser necesario colocar el dedo varias veces seguidas, por ejemplo, si la punta del dedo muestra cambios en comparación con la enseñanza debido a la sequedad, la humedad o la crema para la piel.
- Cuando las pilas tienen poca carga, no es posible modificar la memoria (programar/ borrar).

### Notas/dedos guardados

---

---

---

---

---



## Registro de la primera huella dactilar

1er y 2do dedo = Admin

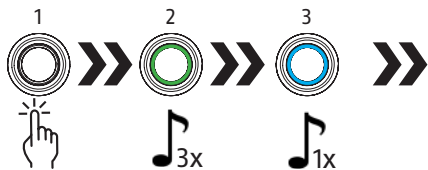

Mantener el dedo durante 3 seg., suelte

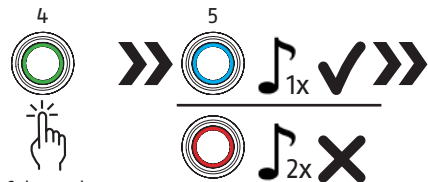

Colocar el dedo al menos 10x desplazándolo

azul: guardado,  
rojo: no guardado

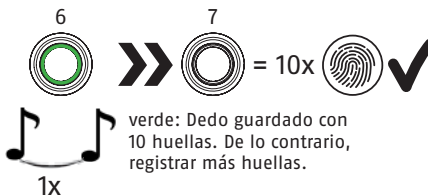

verde: Dedo guardado con 10 huellas. De lo contrario, registrar más huellas.

## Registro el 2º administrador y de otras huellas dactilares

Solo el administrador (1.er y 2.º dedo) puede autorizar más huellas dactilares

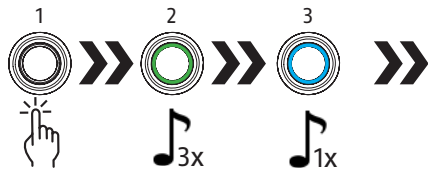

Mantener el dedo de admin. durante 3 seg., suelte



Confirmar con dedo de admin.

Colocar el nuevo dedo al menos 10 veces desplazándolo

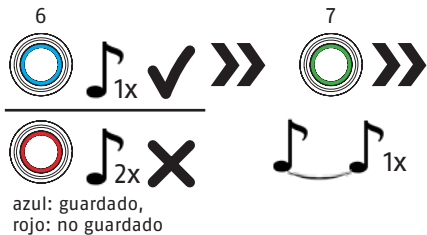

verde: Dedo guardado con 10 huellas.  
De lo contrario, registrar más huellas.

Nota: no guarde las huellas dactilares del administrador varias veces, pues se le dejará de reconocer como administrador.  
En ese caso, ya no podrán guardarse ni borrarse las huellas dactilares.

### Eliminar todas huellas dactilares (Restablecimiento de fábrica)

Solo el administrador (2 primeros dedos) puede eliminar huellas dactilares almacenadas

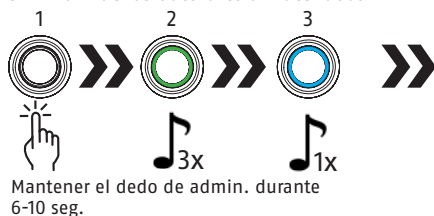

## Batería baja

Si, tras abrirlo, el candado emite una advertencia „S.O.S“ (3 tonos cortos, 3 tonos largos, 3 tonos cortos), deberá cambiarse la pila.

(→ página 3). Tras varias advertencias, el candado no podrá cerrarse hasta haber cambiado la pila, a fin de evitar que quede bloqueado de manera involuntaria.

**Use sólo baterías de marca de alta calidad, p. ej., Varta o Panasonic.**

## Datos técnicos

Resolución	508DPI
Tasa de falsos rechazos	aprox. 5 % (FRR)
Tasa de falsos positivos	<0,002% (FAR)
Detección temporal	<200 ms
Temp. de funcionamiento	-10°C a +50°C
Tipo de pila	1x CR2 (850 mAh)

## Declaración de conformidad

ABUS August Bremicker Söhne KG declara por la presente que el dispositivo Touch™ 57 cumple con las Directivas 2014/30/UE y 2011/65/UE. El texto completo de la declaración de conformidad CE puede solicitarse en [info@abus.de](mailto:info@abus.de)

## Eliminación

Es su responsabilidad eliminar todos los datos de carácter personal almacenados antes de desechar el producto. Deseche el embalaje en el contenedor correspondiente. Tire el cartón y el papel en el contenedor azul y los films y piezas de plástico en el contenedor amarillo.

Este producto contiene materias primas valiosas. Al finalizar la vida útil del producto, deséchelo cumpliendo lo establecido por la ley.

Los aparatos eléctricos, las pilas recargables y las baterías no deben eliminarse con la basura doméstica. La eliminación debe realizarse de acuerdo con la Directiva 2012/19/UE sobre residuos de aparatos eléctricos y electrónicos (RAEE), o la Directiva 2006/66/CE relativa a las pilas y acumuladores y a los residuos de pilas y acumuladores. Las pilas deben ser retiradas de los aparatos eléctricos y eliminadas por separado antes de su desecho.

Si tiene alguna duda, póngase en contacto con la autoridad local responsable de la eliminación. Puede obtener información sobre los puntos de recogida de aparatos viejos, por ejemplo, a través de la administración municipal o de la ciudad, de las empresas locales de eliminación de residuos o de su distribuidor especializado.



WEEE-Reg.-Nr. DE79663011

## Garantía



Productos ABUS están diseñados y producidos con gran cuidado y comprobado atendiendo a las disposiciones vigentes. La garantía cubrirá exclusivamente los defectos que estén originados por errores en los materiales o en la fabricación. En caso de que se pueda demostrar un error en los materiales o la fabricación, ABUS decidirá si reparar o reemplazar el producto. La garantía finalizará en dichos caso con la finalización del tiempo de vigencia original de la garantía. Quedan excluidas expresamente las reclamaciones que vayan más allá de lo indicado. ABUS no se hace responsable por defectos y daños ocasionados por influencias externas (p. ej., el transporte, uso de





la fuerza), manejo incorrecto, desgaste normal y la inobservancia del presente manual. Al efectuar una reclamación de garantía se deberá adjuntar al producto en cuestión la facture de compra con la fecha de compra y una descripción breve por escrito del fallo.

Sujeto a modificaciones técnicas. No se aceptan responsabilidades por equivocaciones o errores de imprenta.

**(PT)** Muito obrigado por comprar este produto ABUS!

### Descrição dos símbolos

Símbolo	Palavra de sinal	Observação
	<b>Advertência</b>	Conselhos de segurança sobre riscos de ferimentos ou perigo para a sua saúde. O não cumprimento pode levar à morte ou a ferimentos graves.
	<b>Cuidado</b>	Conselhos de segurança sobre riscos de ferimentos ou perigo para a sua saúde. O não cumprimento pode levar a ferimentos.
	<b>Atenção</b>	Aviso de possíveis danos materiais no dispositivo. A não observância pode levar a danos materiais ou avarias de funcionamento.

 Tom curto	 Tom longo
 guardada	 não guardada

## Avisos de segurança

Leia e siga estes avisos de segurança. A não observância dos mesmos pode levar a incêndio e/ou danos pessoais e danos materiais!



### Advertência

- Este produto contém uma pilha de lítio de 3 V (CR2).
- As baterias não devem estar nas mãos das crianças. As crianças podem colocar as baterias na boca e engolilas. Isto pode levar a sérios danos à saúde. Neste caso, procure um médico imediatamente!
- As pilhas têm de ser inseridas com a polaridade correta (+ e -).
- As pilhas descarregadas têm de ser imediatamente removidas ou substituídas (→ página 81).
- Os contactos de conexão não podem ser ligados em curto-circuito.
- Perigo de queimaduras da pele e danos nos olhos no caso de contacto com baterias danificadas ou com fugas! Neste caso, utilize luvas de proteção adequadas e limpe o compartimento da bateria com um pano seco.
- As baterias não devem ser desmontadas, furadas, danificadas, curto-circuitadas, aquecidas ou jogadas no fogo! (perigo de explosão).
- Não utilize a fechadura em áreas que também têm de ser acedidas em caso de stress ou pânico: em caso de stress, as áreas como, por ex., armários de medicamentos e desfibrilhadores, correntes, armas, portas de emergência, etc. não se deixam abrir com a rapidez suficiente ou até totalmente devido a dedos transpirados.



### Atenção

- Manter o material de embalagem longe das crianças: Risco de asfixia!
- Não armazenar ou utilizar o produto em áreas onde a temperatura possa descer abaixo de  $-10^{\circ}\text{C}$  ou exceder os  $+50^{\circ}\text{C}$ . Não exponha o produto à luz solar direta durante longos períodos de tempo!
- Visto tratar-se de um produto eletrónico, utilize-o no mesmo ambiente em que utilizaria o seu smartphone.
- O produto só pode ser utilizado para o fim a que se destina. Qualquer modificação ao produto é proibida.

### Notas informativas sobre o funcionamento

- Enquanto estiver no estado de fornecimento e após uma reinicialização, a fechadura pode ser aberta tocando no sensor.
- Existe a possibilidade de memorizar até 20 impressões digitais diferentes. As duas primeiras impressões digitais memorizadas são as do administrador, as restantes são as dos utilizadores sem direitos de administrador.
- Recomendamos que guarde pelo menos dois dedos. Se for a única pessoa a utilizar a fechadura, recomendamos que memorize as impressões digitais de todos os dedos. Importante/lembre-se de quais os dedos memorizados no leitor biométrico (→ página 76).
- O sensor de impressões digitais é um componente sensível e deve ser sempre mantido limpo, sem gorduras e seco para um melhor desempenho.
- O dedo que toca no sensor também deve estar limpo, sem gordura e seco. Lesões no dedo ou

abrasões na pele podem fazer com que esta impressão digital não seja reconhecida.

- Durante o registo, coloque o dedo em diferentes posições e ângulos (dedo plano, dedo ao alto, lado direito, lado esquerdo) sobre o sensor. Para que a impressão digital seja guardada, o dedo tem de ser lido corretamente dez vezes.
- As impressões digitais permanecem guardadas mesmo quando a carga da bateria está baixa ou quando é necessário substituir as pilhas.
- Não é necessária uma nova programação após a substituição da bateria.
- Para abrir a fechadura, o dedo pode ter de ser colocado várias vezes sucessivamente, por exemplo, se a ponta do dedo apresentar alterações em relação à denteição, devido à secura, humidade ou creme de pele.
- Em caso de tensão da pilha baixa, não é possível alterar a memória (programação/ eliminação).

#### Notas/dedos memorizados

---

---

---

---

---



#### Primeira captura da impressão digital

1º e 2º dedo = Admin

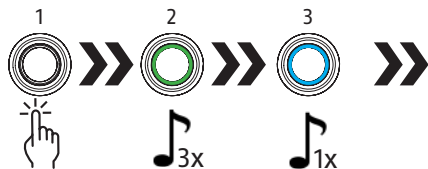

Colocar o dedo durante aprox. 3 seg.,  
soltar

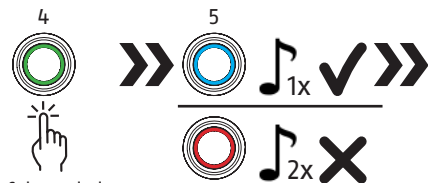

Colocar dedo  
em várias  
posições,  
pelo menos  
10x

azul: guardada,  
vermelho:  
não guardada

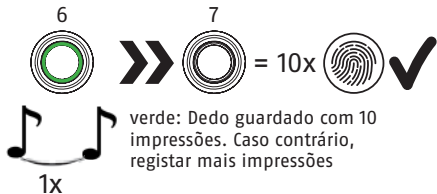

verde: Dedo guardado com 10  
impressões. Caso contrário,  
registar mais impressões

## Registrar o 2º administrador e outras impressões digitais

Somente o administrador (1.º e 2.º dedo) pode autorizar outras impressões digitais

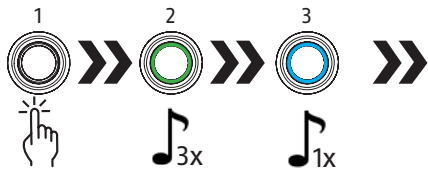

Colocar o dedo admin durante aprox.  
3 segundos, soltar

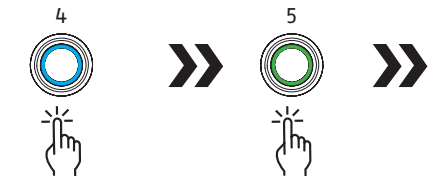

Confirmar com o  
dedo admin

Colocar um  
novo dedo em  
várias  
posições, pelo  
menos 10x

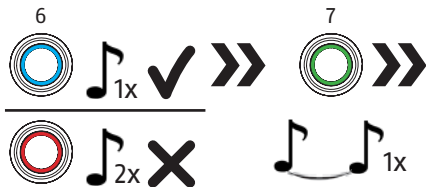

azul: guardada,  
LED vermelho: não guardada



verde: Dedo guardado com 10  
impressões. Caso contrário,  
registrar mais impressões

Nota: Não memorize as impressões digitais do administrador várias vezes, pois, caso contrário, estas não serão mais reconhecidas como administrador. Assim, não será mais possível memorizar ou eliminar as impressões digitais.



## Apagar todas impressões digitais (Reinicialização de fábrica)

Somente o admin. (as 2 primeiras impressões dig.) pode apagar impressões digitais memorizadas.

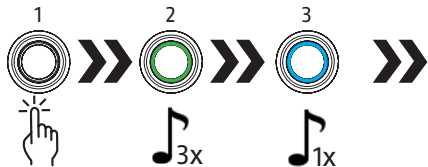

Colocar o dedo admin durante aprox. 6-10 seg.

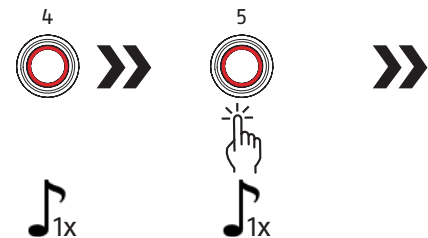

Soltar

Confirmar com o dedo admin  
(event. aguardar um breve  
período de processamento)

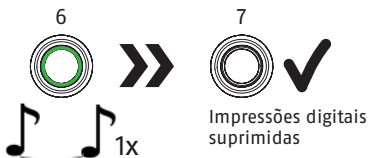

Impressões digitais  
suprimidas

## Bateria fraca

Se, após a abertura, o cadeado emitir um aviso „S.O.S“ (3 vezes um som curto, 3 vezes um som longo, 3 vezes um som curto), a pilha tem de ser trocada (→ página 3).

Após alguns avisos, o cadeado não pode ser trancada até à troca da pilha para evitar um bloqueio não intencional.

**Utilizar apenas baterias de marca de alta qualidade, por exemplo, Varta ou Panasonic.**

## Dados técnicos

Resolução	508DPI
Taxa de rejeição falsa	aprox. 5 % (FRR)
Taxa de aceitação falsa	<0,002% (FAR)
Deteção de tempo	<200 ms
Temperatura de operação	-10°C a +50°C
Tipo de bateria	1x CR2 (850 mAh)

## Declaração de Conformidade

ABUS August Bremicker Söhne KG declara que o dispositivo Touch™ 57 cumpre as Diretivas 2014/30/UE e 2011/65/UE.

O texto completo da Declaração de Conformidade da UE pode ser solicitado em [info@abus.de](mailto:info@abus.de)

## Eliminação

É de sua própria responsabilidade eliminar todos os dados pessoais armazenados antes da eliminação do produto. Eliminar a embalagem de acordo com o tipo. Coloque papelão e cartão no ecoponto para papel, películas e peças plásticas no ecoponto para plásticos.

Este produto contém matérias-primas valiosas. No final da sua vida útil, eliminar o produto de acordo com os requisitos legais aplicáveis. Os aparelhos elétricos, pilhas recarregáveis e baterias não devem ser eliminados com o lixo doméstico. A eliminação deve ser efetuada em conformidade com a Diretiva 2012/19/UE sobre resíduos de equipamentos elétricos e eletrónicos (REEE), ou com a Diretiva 2006/66/CE sobre pilhas e acumuladores e respetivos resíduos. As baterias devem ser removidas dos aparelhos elétricos e colocadas no respetivo ecoponto.

Contacte a autoridade local responsável pela reciclagem, se tiver alguma dúvida. Informações sobre os pontos de recolha dos seus aparelhos antigos podem ser obtidas, por exemplo, junto da administração municipal ou local, das empresas locais de reciclagem de resíduos ou do seu revendedor especializado.



WEEE-Reg.-Nr. DE79663011

## **Garantia**

Os produtos ABUS foram concebidos, fabricados com o máximo cuidado e testados de acordo com os regulamentos aplicáveis. A garantia estende-se apenas a erros devidos a defeitos de material ou fabrico. Se existir um defeito comprovado de material ou de fabrico, o produto será reparado ou substituído a critério da ABUS. Nestes casos, a garantia termina com o vencimento do período de garantia original. São expressamente excluídas reivindicações suplementares. A ABUS não se responsabiliza por defeitos e danos causados por influências externas (p.ex., transporte, uso de força), operação inadequada, desgaste normal e inobservância destas instruções. No caso de exercício

de uma reivindicação de garantia, o produto que deu origem à reclamação deve ter anexado o comprovativo original de compra com a data da compra e uma breve descrição por escrito do defeito.

Reservam-se alterações técnicas. Não nos responsabilizamos por erros de impressão e equívocos.

**DK** Tak, fordi du har besluttet dig for dette produkt fra ABUS!

## Forklaring af symboler

Symbol	Signalord	Bemærkning
	<b>Advarsel</b>	Sikkerhedshenvisning vedr. farer for kvæstelser eller for dit helbred. Manglende overholdelse kan føre til død eller alvorlig personskader.
	<b>Forsigtig</b>	Sikkerhedshenvisning vedr. farer for kvæstelser eller for dit helbred. Manglende overholdelse kan føre til personskader.
	<b>Opmærksomhed</b>	Sikkerhedshenvisninger vedr. mulige skader på udstyret. Manglende overholdelse kan føre til materielle skader eller funktionsfejl.

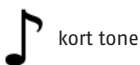

## Sikkerhedshenvisninger

Læs og følg disse sikkerhedsinstruktioner. Manglende overholdelse kan resultere i brand og / eller personskade og materielle skader!



### Advarsel

- Dette produkt indeholder en 3 V lithiumbatteri (CR2).
- Batterierne skal holdes væk fra børn. Børn kan tage batterierne i munden og sluge dem. Dette kan føre til alvorlige sundhedsskader. I så fald skal du søge læge med det samme!
- Batterierne skal lægges i, så polerne (+ og -) vender rigtigt.
- Tomme batterier skal omgående tages ud eller udskiftes (→ side 92).
- Tilslutningsklemmerne må ikke kortsluttes.
- Fare for ætsning af huden og beskadigelse af øjnene ved kontakt med lækkende eller beskadigede batterier! Benyt i så fald egnede beskyttelsehandsker, og rengør batterirummet med en tør klud.
- Batterier må ikke skilles ad, stikkes i, beskadiges, kortsluttes, opvarmes eller kastes på åben ild (fare for eksplosion!).
- Brug ikke låsen i områder, der skal være tilgængelige ved stress eller panik: I tilfælde af stress kan steder som f.eks. medicin- og defibrillatorskabe, kæder, våben, nøddøre og lignende evt. være svære at åbne på grund af svedige fingre eller kan evt. ikke åbnes hurtigt nok.



### Opmærksomhed

- Hold emballagen væk fra børn: Fare for kvælning!
- Opbevar og benyt ikke produktet i områder, hvor temperaturen kan komme under  $-10^{\circ}\text{C}$  eller over  $+50^{\circ}\text{C}$ . Udsæt aldrig produktet for direkte sollys i længere tid!
- Da det drejer sig om et elektronisk produkt, skal du i forbindelse med brugsomgivelserne se på, hvor du ville bruge din smartphone.
- Produktet må kun anvendes til det formål, det er beregnet til. Enhver ændring af produktet er forbudt.

### Information om drift

- Ved udleveringen og efter en nulstilling kan låsen åbnes ved hjælp af enhver berøring af sensoren.
- Der kan gemmes op til 20 forskellige fingre. De første to gemte fingre er administratorens, de næste fingre er brugeres uden administratorrettigheder.
- Vi anbefaler at gemme aftryk fra mindst to fingre. Hvis du bruger låsen alene, anbefaler vi at gemme alle fingre. Husk venligst / notér de gemte fingre (→ side 87).
- Fingeraftrykssensoren er en følsom komponent, der altid skal holdes ren, fedtfri og tør, så den fungerer optimalt.
- Den finger, der berører sensoren, skal ligeledes være ren, fedtfri og tør. Skader på fingeren eller hudafskrabbinger kan føre til, at fingeraftrykket ikke registreres.
- Læg fingeren i forskellige positioner og vinkler (finger flad, spids, højre side, venstre side) på sensoren ved registrering. Fingeren skal læses korrekt ti gange, for at fingeraftrykket gemmes.

- Fingeraftrykkene vil fortsat være gemt, når batterierne er ved at være opbrugt, eller batterierne skal udskiftes.
- Det er ikke nødvendigt med en ny programmering efter et batteriskift.
- For at åbne låsen kan fingeren muligvis placeres flere gange i rækkefølge, f.eks. hvis fingerspidsen viser ændringer sammenlignet med indlæringen på grund af tørhed, fugt eller hudcreme.
- Ved lav batterispænding er ændret lagring (indlær/slet) ikke mulig.

### Noter/gemte fingre

---

---

---

---

---



## Første fingeraftryksregistrering

1. og 2. finger = Admin

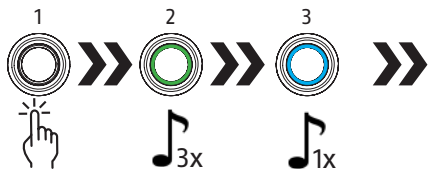

Lad finger ligge på ca. 3 sek., frigiv

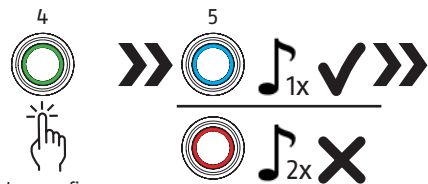

Læg ny finger på forskudt mindst 10x

blå: gemt,  
rød: ikke gemt



grøn: Finger gemt med 10 aftryk. Ellers registreres der flere.

## Registrerer 2. administrator og flere fingeraftryk

Kun administratoren (1. og 2. finger) kan autorisere yderligere fingeraftryk.

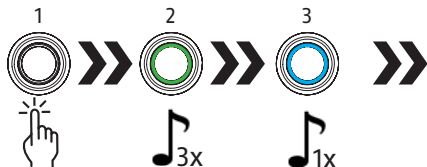

Lad admin-finger ligge på ca. 3 sek., frigiv

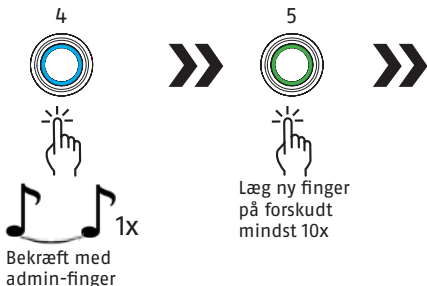

Bekræft med admin-finger

Læg ny finger på forskudt mindst 10x

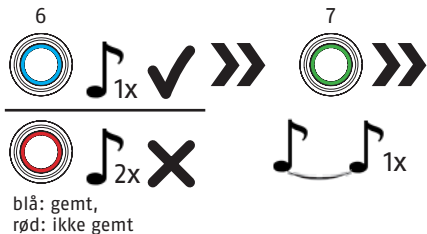

Bemærk: Gem ikke administrator-fingeraftryk flere gange, da disse ellers ikke længere registreres som administrator.  
I så fald kan fingeraftryk ikke længere gemmes eller slettes.

**Slet alle gemte fingeraftryk (Fabriksnulstilling)**  
Kun administratoren (første to fingre) kan slette gemte fingeraftryk.

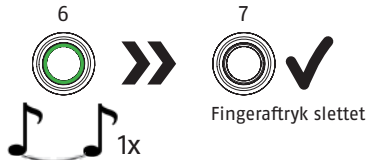
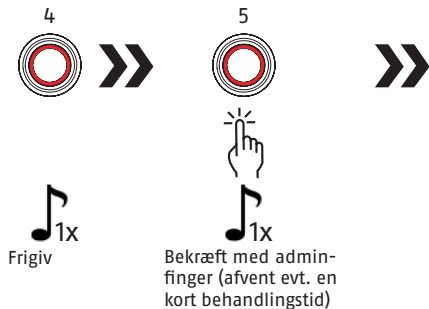
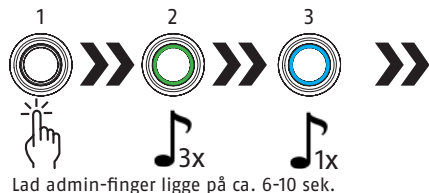

## Lavt batteri

Hvis låsen efter åbningen udsender en „S.O.S“-advarsel (3x kort tone, 3x lang tone, 3x kort tone), skal batteriet udskiftes (→ side 3).

Efter nogle advarsler kan låsen ikke lukkes, før batteriet skiftes, for at forhindre en utilsigtet spærring.

**Brug kun batterier af høj kvalitet, f.eks. Varta eller Panasonic.**

## Tekniske data

Opløsning	508DPI
Falsk negativ-rate	ca. 5 % (FRR)
Falsk positiv-rate	<0,002% (FAR)
Registreringstid	<200 ms
Driftstemperatur	-10°C til +50°C
Batteritype	1x CR2 (850 mAh)

## Overensstemmelseserklæring

Hermed erklærer ABUS August Bremicker Söhne KG, at udstyret Touch™ 57 er i overensstemmelse med direktiverne 2014/30/EU og 2011/65/EU. EU-overensstemmelseserklæringens fulde tekst kan findes på [info@abus.de](mailto:info@abus.de)

## Bortskaffelse

Det er dit eget ansvar at slette alle gemte personoplysninger, inden produktet bortskaffes. Bortskaf emballagen sorteret efter type. Aflevér pap og karton til papiraffald, folie og plast til genbrug. Dette produkt indeholder værdifulde råstoffer. Bortskaf produktet iht. de gældende lovmæssige bestemmelser, når dets levetid er afsluttet.

Elektronisk udstyr og batterier må ikke bortskaffes sammen med husholdningsaffaldet. Bortskaffelsen skal ske iht. direktiv 2012/19/EU om affald af elektrisk og elektronisk udstyr (WEEE) eller iht. direktiv 2006/66/EF om batterier og akkumulatører og udtjente batterier og akkumulatører. Før bortskaffelsen skal batterier fjernes fra det elektroniske udstyr og afleveres separat til bortskaffelse.

Hvis du har spørgsmål, bedes du henvende dig til de kommunale myndigheder, der er ansvarlige for bortskaffelse. Du kan få oplysninger om indsamlingssteder til dit gamle udstyr hos f.eks. de lokale myndigheder, de lokale genbrugsstationer eller hos din forhandler.



WEEE-Reg.-Nr. DE79663011

## Garanti

ABUS-produkter er udviklet og produceret med største grundighed og kontrolleret efter gældende forskrifter. Garantien omfatter udelukkende mangler, som skyldes materiale- eller produktionsfejl. Hvis der kan dokumenteres en materiale- eller produktionsfejl, repareres eller erstattes produktet efter ABUS' skøn. Garantien ophører i disse tilfælde med udløbet af den oprindelige garantiperiode. Der kan ikke stilles yderligere krav. ABUS hæfter ikke for mangler eller skader, som er opstået som følge af udefrakommende påvirkninger (f.eks. transport, vold), ukorrekt anvendelse, normalt slid eller manglende overholdelse af denne vejledning. I tilfælde af garantikrav skal den originale kvittering med salgsdato og en kort skriftlig fejlbeskrivelse vedlægges det pågældende defekte produkt.

Der tages forbehold for tekniske ændringer. Vi hæfter ikke for trykfejl og andre fejl.

**SE** Tack för att du har valt en ABUS produkt!

## Förklaring av symboler

Symbol	Signalord	Anmärkning
	<b>Varning</b>	Sikkerhedshenvisning vedr. farer for kvæstelser eller for dit helbred. Manglende overholdelse kan føre til død eller alvorlig personskader.
	<b>Observera</b>	Sikkerhedshenvisning vedr. farer for kvæstelser eller for dit helbred. Manglende overholdelse kan føre til personskader.
	<b>Uppmärksamhet</b>	Sikkerhedshenvisninger vedr. mulige skader på udstyret. Manglende overholdelse kan føre til materielle skader eller funktionsfejl.



kort ton



lång ton



lagrat



inte lagrad

## Säkerhets instruktioner

Läs och följ dessa säkerhets instruktioner.

Underlåtenhet att följa detta kan leda till brand- och / eller personskada och materiella skador!



### Advarsel

- Den här produkten innehåller en 3 V litiumbatteri (CR2).
- Håll batterierna utom räckhåll för barn. Barn kan stoppa batterier i munnen och svälja dem. Detta kan orsaka allvarliga skador. Uppsök i sådana fall läkare omedelbart!
- Batterier måste läggas in med rätt polaritet (+ och -).
- Tomma batterier ska direkt tas ut eller bytas (→ sidan 102).
- Anslutningsklämmorna får inte kortslutas.
- Risk för frätskador på huden och ögonskador vid kontakt med läckande eller skadade batterier! Använd i sådant fall lämpliga skyddshandskar och rengör batterifacket med en torr trasa.
- Batterier får inte tas isär, punkteras, skadas, kortslutas, värmas upp eller kastas i öppen eld (explosionsrisk!).
- Använd inte låset på ställen som måste vara tillgängliga även under stress eller om du drabbas av panik: Stress utlöser svettningar och kan leda till att exempelvis läkemedels- och defibrillatorskåp, kedjor, vapen, nödutgångar och liknande blir svåra att öppna eller inte öppnas tillräckligt snabbt.



### Opmærksomhed

- Håll förpackningsmaterial undan från barn: Kvävningrisk!



- Produkten får inte lagras eller användas i områden där temperaturen kan underskrida  $-10^{\circ}\text{C}$  eller överskrida  $+50^{\circ}\text{C}$ . Utsätt inte produkten för direkt solljus under längre tid!
- Eftersom det är en elektronikprodukt är en tumregel att använda låset i omgivningar där du skulle kunna tänka dig att använda din smartphone.
- Produkten får endast användas för det avsedda ändamålet. Det är förbjudet att vidta ändringar på produkten.

### Information om driften

- Vid leverans och efter återställning går det att öppna låset genom att bara vidröra sensorn.
- Det går att spara upp till 20 olika fingeravtryck. De två första fingeravtrycken som sparas är administratörer och de efterföljande fingeravtrycken är användare utan administratörsrättigheter.
- Vi rekommenderar att du sparar av från minst två fingrar. Om det bara är du som använder det här låset rekommenderar vi att du lägger in alla fingrar. Kom ihåg/skriv upp vilka fingrar som har sparats!
- Fingeravtryckssensorn är en känslig komponent, så håll den alltid ren, fettfri och torr för bästa möjliga funktion.
- Även fingret som rör sensorn ska vara rent, fettfritt och torrt. Fingerskador och avskavd hud kan göra att fingeravtrycket inte blir detekterat.
- Under registreringen ska du lägga fingret i olika positioner och vinklar (platt, fingertopp, höger sida, vänster sida) på sensorn. För att fingeravtrycket ska sparas måste det läsas korrekt tio gånger.

- Fingeravtrycken ligger kvar även vid dålig batterikapacitet och batteribyte.
- Det krävs ingen omprogrammering vid batteri-byte.
- För att öppna låset kan fingret behöva placeras flera gånger i följd, t.ex. om fingertoppen visar förändringar jämfört med inlärningen på grund av torrhet, fukt eller hudkräm.
- Vid låg batterispänning går det inte att ändra minnet (programmera/radera).

### Anteckningar/sparade fingrar

---



---



---



---



---



## Första fingeravtrycksavläsning

1: a och 2: a fingret = Admin

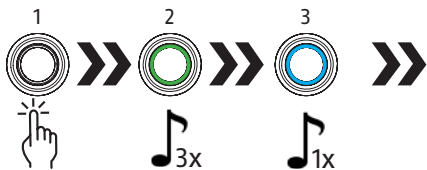

Låt fingret ligga på sensorn ca 3 sek., släpp

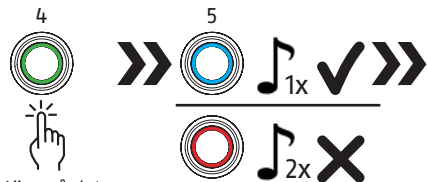

Lägg på det nya fingret från olika vinklar minst 10 gånger

blå: lagrat,  
röd: inte lagrad

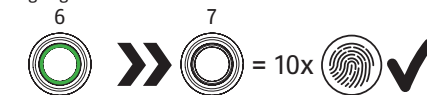

grön: Finger har sparats efter 10 registreringar. Fortsätt annars registrera

1x

## Registrera 2. administratören och ytterligare fingeravtryck

Det är bara administratörerna (det 1:a och 2:a fingeravtrycket) som kan auktorisera fler fingeravtryck

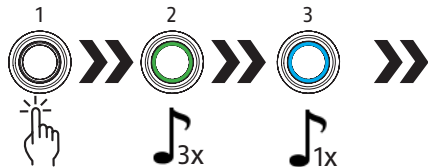

Låt admin-fingret ligga på sensorn ca 3 sekunder, släpp

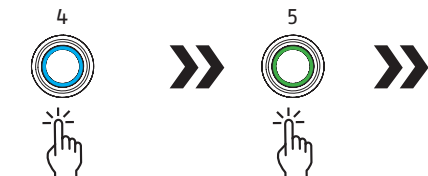

Bekräfta med ett admin-finger

Lägg på det nya fingret från olika vinklar minst 10 gånger

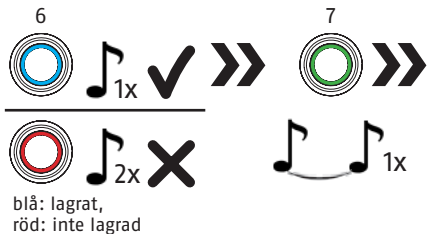

OBS: Lägg inte in inte administratörens finger-  
avtryck flera gånger eftersom de då inte identifieras  
som administratörens längre.  
Då går det varken att spara eller radera finger-  
avtryck.

## Radera alla sparade fingeravtryck (Fabriksåter- ställning)

Det är bara admin. (de 2 första finger-  
avtrycken) som kan radera sparade fingeravtryck

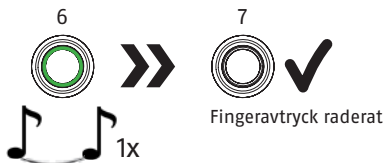
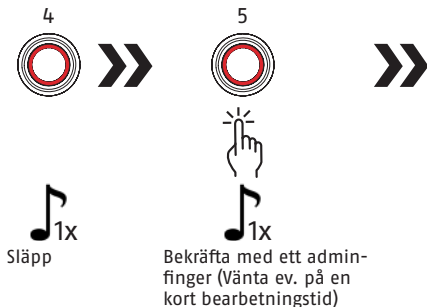
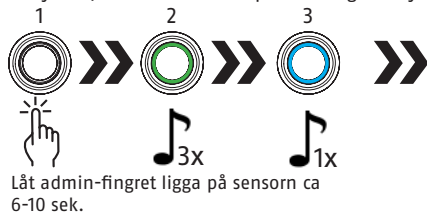

## Låg batterinivå

Om låset ger en "S.O.S" varning när du har öppnat det (3x kort ton, 3x lång ton, 3x kort ton) måste du byta batteriet (→ Sida 3).

Efter flera varningar går det inte längre att stänga låset förrän batteriet har bytts ut. Detta för att förhindra oavsiktlig upplåsning.

**Använd endast högkvalitativa märkesbatterier, t.ex. Varta eller Panasonic.**

## Tekniska data

Upplösning	508DPI
Felregistreringsfrekvens	ca. 5 % (FRR)
Felacceptansfrekvens	<0,002% (FAR)
Detekteringstid	<200 ms
Driftstemperatur	-10°C till +50°C
Batterityp	1x CR2 (850 mAh)

## Försäkran om överensstämmelse

Härmed försäkrar ABUS August Bremicker Söhne KG att enheten Touch™ 57 uppfyller kraven i direktiven 2014/30/EU och 2011/65/EU. Hela EU-försäkran om överensstämmelse kan fås från [info@abus.de](mailto:info@abus.de)

## Avfallshantering

Det är ditt eget ansvar att radera alla personuppgifter som finns sparade i produkten innan du avfallshanterar den. Källsortera förpackningen. Släng papp och kartong, folier och plastdelar i återvinningen.

Den här produkten innehåller värdefulla råmaterial. Släng produkten i enlighet med

gällande lagstadgade bestämmelser vid slutet av dess livslängd.

Elektriska apparater och batterier, varken uppladdningsbara eller engångs, får inte slängas i hushållssoporna. Bortskaffningen måste göras i enlighet med direktiv 2012/19/EU om avfall som utgörs av eller innehåller elektrisk och elektronisk utrustning (WEEE) resp. i enlighet med 2006/66/EG om batterier och ackumulatörer och förbrukade batterier och ackumulatörer. Innan avfallshandling måste batterierna tas ut ur elektriska apparater och lämnas in separat till återvinning.

Vid frågor ska du vända dig till den lokala myndigheten som är ansvarig för bortskaffning och återvinning. Du kan få information om ställen att lämna in dina förbrukade enheter från den lokala kommun- eller stadsförvaltningen, det lokala återvinningsföretaget eller din återförsäljare.



WEEE-Reg.-Nr. DE79663011

## Garanti

ABUS-produkter är noggrant utformade, tillverkade och testade enligt gällande föreskrifter. Garantin omfattar bara sådana brister som beror på material- eller tillverkningsfel. Finns det bevisligen material- eller tillverkningsfel, så reparerar eller ersätter ABUS produkten efter egen bedömning. Garantin upphör i så fall i och med att den ursprungliga garantitiden går ut. Ytterligare anspråk är uttryckligen uteslutna. ABUS ansvarar inte för brister och skador som beror på yttre påverkan (t.ex. transport, våldsanvändning), felanvändning, normal förslitning eller att man inte följt anvisningarna i bruksanvisningen. Bifoga originalkvittot med inköpsdatum och en kort, skriftlig felbeskrivning av felet på den

reklamerade produkten vid garantiärenden.

Med förbehåll för tekniska ändringar. Vi tar inget ansvar för tryckfel och misstag.

**(NO)** Tusen takk for at du har valgt dette ABUS-produktet!

### Forklaring av symboler

Symbol	Signal ord	Merknaden
	<b>Advarsel</b>	Sikkerhetsinformasjon om fare for personskade eller helsefare. Unnlatelse av å gjøre dette kan føre til død eller alvorlig personskade.
	<b>Forsiktig</b>	Sikkerhetsinformasjon om fare for personskade eller helsefare. Unnlatelse av å gjøre dette kan føre til personskade.
	<b>Merk følgende</b>	Advarsel om mulig materiell skade på enheten. Unnlatelse av dette kan føre til materiell skade eller funksjonsfeil.



## Sikkerhetsinstruksjoner

Les og følg disse sikkerhetsinstruksjonene. Unnlatelse av å overholde kan føre til brann og / eller personskade og materielle skader!



### Advarsel

- Dette produktet inneholder et litiumbatteri (CR2).
- Barn må ikke få tilgang til batterier. Barn kan putte batterier i munnen og svelge dem. Dette kan føre til alvorlige personskader. Kontakt lege øyeblikkelig hvis dette likevel skulle skje!
- Batterier må settes inn med riktig polaritet (+ og -).
- Tomme batterier må fjernes eller skiftes ut umiddelbart (→ side 113).
- Tilkoblingsterminalene må ikke kortsluttes.
- Det kan oppstå etseskader på hud og skader på øynene hvis man kommer i kontakt med batterier som har lekkasje eller er skadet! Hvis dette skjer må man bruke beskyttelseshansker og rengjøre batterilommen med en tørr klut.
- Batterier må ikke demonteres, ødelegges, kortsluttes, varmes opp eller kastes i åpen flamme (eksplosjonsfare!).
- Ikke bruk låsen i området som skal være tilgjengelige også i tilfelle stress eller panikk: I tilfelle stress kan det være vanskelig å åpne områder som f.eks. medisin- og defibrillatorkap, kjettinger, våpen, rømningsdører og lignende raskt nok som følge av svette fingre.



### Advarsel

- Hold emballasjematerialer unna barn: Fare for kvelning!
- Ikke lagre eller bruk produktet i områder der

temperaturen kan falle under  $-10^{\circ}\text{C}$  eller stige over  $+50^{\circ}\text{C}$ . Ikke utsett produktet for direkte sollys over lengre tid!

- Ettersom det dreier seg om et elektronisk produkt, kan du ta det i bruk i samme områder som du ville brukt smarttelefonen din.
- Produktet skal bare brukes til de formål den er tiltenkt til. Enhver forandring på produktet er forbudt.

## Informasjon om drift!

- Ved levering og etter en nullstilling kan låsen åpnes med enhver berøring av sensoren.
- Det kan lagres opptil 20 ulike fingre. De to første fingrene som lagres er administrator, de andre fingrene er brukere uten administrator-rettigheter.
- Vi anbefaler at du minst lagrer to fingre. Dersom du bruker kun låsen, anbefaler vi å lagre alle fingrene. Merk deg/noter ned hvilke fingre som er lagret!
- Fingeravtrykkssensoren er en følsom komponent og skal alltid holdes ren, fettfri og tørr for å fungere best mulig.
- Fingeren som berører sensoren, skal også være ren, fettfri og tørr. Skader på fingeren eller skrubbsår på huden kan føre til at fingeravtrykket ikke blir gjenkjent.
- Legg fingeren i ulike posisjoner og vinkler (flatt, spiss finger, høyre side, venstre side) på sensoren under registreringen. For at fingeravtrykket skal lagres, må du fingeren leses riktig ti ganger.
- Fingeravtrykkene forblir lagret også når batteriet går tomt eller når batteriene må byttes.
- Det er ikke nødvendig å programmere på nytt etter batteribytte.

- For å åpne låsen kan det hende at fingeren må plasseres flere ganger etter hverandre, f.eks. hvis fingertuppen viser endringer sammenlignet med læringen på grunn av tørrhet, fuktighet eller hudkrem.
- Hvis batterispenningen er lav, er det ikke mulig å endre (lære inn/slette) minnet.

### Notater/lagret fingre

---



---



---



---



---



### Første fingeravtrykkregistrering

1. og 2. finger = Admin

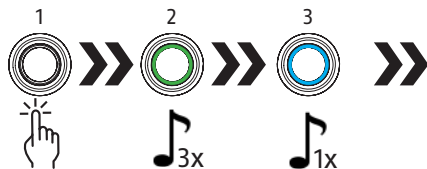

La fingeren ligge på i ca. 3 sek.,  
frigiv

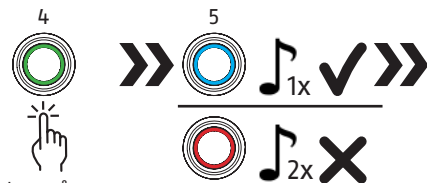

Legg på en  
ny finger  
minst 10x i  
ulike posis-  
joner

blå: lagret,  
rød: ikke lagret

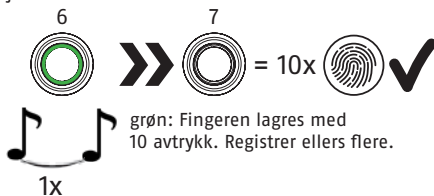

grøn: Fingeren lagres med  
10 avtrykk. Registrer ellers flere.

## Registret 2. administrator og flere fingeravtrykk

Kun administrator (1. og 2. finger) som kan autorisere flere fingeravtrykk

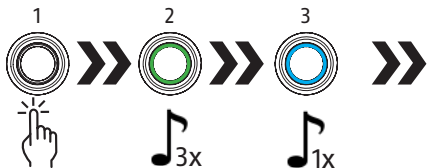

La admin-fingren ligge på i ca. 3 sek, frigiv

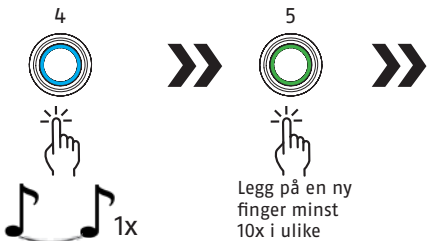

Bekreft med admin-fingren

Legg på en ny finger minst 10x i ulike posisjoner

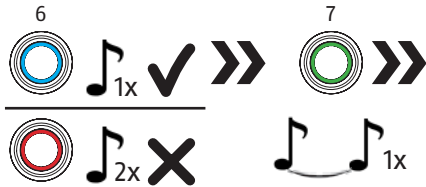

blå: lagret,  
rød: ikke lagret



grøn: Fingeren lagres med 10 avtrykk. Registre ellers flere

Obs! Ikke lager administrator-fingeravtrykkene mer enn én gang, ellers blir de ikke lenger gjenkjent som administrator.

Da kan ikke fingeravtrykk lagres eller slettes lenger.



## Slett alle lagrede fingeravtrykk (Fabrikkinnstilt)

Kun administratoren (de to første fingrene) kan slette lagrede fingeravtrykk

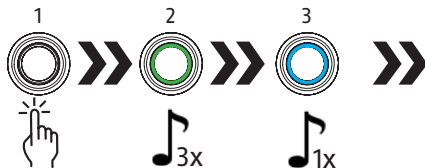

La admin-fingeren ligge på i ca. 6-10 sek.

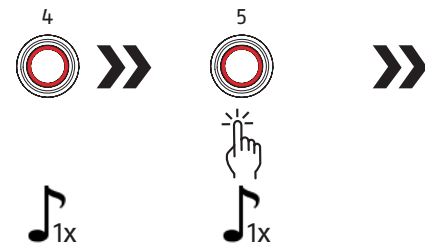

Frigiv

Bekreft med admin-fingeren (vent ev. en kort behandlingstid)

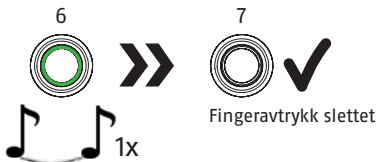

Fingeravtrykk slettet

## Lite batteri

Dersom låsen avgir en «SOS»-advarsel etter å ha blitt åpnet (3 korte toner, 3 lange toner, 3 korte toner), må du skifte ut batteriet (→ side 3).

Etter noen advarsler er det ikke lenger mulig å lukke låsen før batteriet er skiftet ut, for å hindre at man skulle låses ute.

**Bruk bare høykvalitetsbatterier, f.eks. Varta eller Panasonic.**

## Tekniske data

Oppløsning	508DPI
Falskavvisningsrate	ca. 5 % (FRR)
Falskakseptansrate	<0,002% (FAR)
Registreringstid	<200 ms
Driftstemperaturområde	-10°C til +50°C
Batteritype	1x CR2 (850 mAh)

## Samsvarserklæring

Herved erklærer ABUS August Bremicker Söhne KG at utstyret Touch™ 57 er i samsvar med direktivene 2014/30/EU og 2011/65/EU.

Den fullstendige teksten til EU-samsvarserklæringen kan etterspørres hos [info@abus.de](mailto:info@abus.de)

## Kassering

Det er ditt eget ansvar å slette alle lagrede personopplysninger før du avhender produktet. Sorter emballasjen etter avfallstype. Papp og kartong er papiravfall, plast kastes i plastavfallet. Dette produktet inneholder verdifulle råstoffer. Produktet må etter sin levetid håndteres som avfall i henhold til gjeldende lover og forskrifter.

Elektrisk utstyr, batterier og akkumulatorer skal ikke kastes i vanlig restavfall. De må håndteres som avfall i henhold til direktiv 2012/19/EU om elektrisk og elektronisk avfall (WEEE), eller i henhold til direktiv 2006/66/EF om batterier og akkumulatorer og avfall fra batterier og akkumulatorer. Batterier må tas ut av elektroniske apparater før de kasseres. Batteriene skal avfallshåndteres separat.

Kontakt den kommunale etaten som er ansvarlig for avfallshåndtering, hvis du har spørsmål. Du får informasjon om returstasjoner som tar imot apparater, f.eks. hos kommune- eller byadministrasjonen, de lokale avfallsselskapene eller hos din faghandel.



WEEE-Reg.-Nr. DE79663011

### Garanti

ABUS-produkter er omhyggelig konstruert og produsert i henhold til gjeldende forskrifter. Garantien dekker kun mangler som kan tilbakestilles til materialer eller produksjon. Hvis det i ettertid oppdages feil som skyldes materialer eller produksjon, vil ABUS reparere eller bytte produktet. Garantien blir ikke forlenget ut over den opprinnelige utløpsdatoen for garantien. Ytterligere krav avvises uttrykkelig. ABUS har ikke noe ansvar for mangler og skader som skyldes ytre påvirkning (f.eks. transport, hærverk), ikke tiltenkt bruk, normal slitasje og at man ikke har fulgt denne bruksanvisningen. Hvis det påberopes et garantikrav, må man vedlegge den originale kjøpskvitteringen med kjøpsdato og en kort skriftlig beskrivelse av feilen med produktet som det klages på.

Med forbehold om tekniske endringer. Med forbehold om trykkfeil og andre feil.

**(FI)** Suuret kiitokset siitä, että valitsit tämän ABUS-tuotteen!

### Symbolien selitys

Symboli	Huomiosana	Huomautus
	<b>Varoitus</b>	Turvallisuustiedot loukkaantumisriskistä tai terveystarpeista. Muutoin seurauksena voi olla kuolema tai vakava loukkaantuminen.
	<b>Varovaisuus</b>	Turvallisuustiedot loukkaantumisriskistä tai terveystarpeista. Muutoin seurauksena voi olla loukkaantuminen.
	<b>Huomio</b>	Varoitus laitteen mahdollisista vahingoista. Muutoin voi aiheutua aineellisia vahinkoja tai toimintahäiriöitä.

lyhyt ääni

pitkä ääni

tallennettu

ei tallennettu

## Turvallisuusohjeet

Lue nämä turvallisuusohjeet ja noudata niitä. Noudatamatta jättäminen voi aiheuttaa tulipalon ja / tai henkilövahinkoja ja omaisuusvahinkoja!



### Varoitus

- Tämä tuote sisältää 3 V:n litiumpariston (CR2).
- Paristot on säilytettävä poissa lasten ulottuvilta. Lapset saattavat laittaa paristoja suuhunsa ja niellä niitä. Tämä saattaa johtaa vakaviin terveyshaittoihin. Tällaisessa tapauksessa lapsi on toimitettava heti lääkäriin!
- Paristojen asennuksessa on huomioitava oikea napaisuus (+ ja -).
- Tyhjät paristot on vaihdettava tai poistettava tuotteesta heti (→ Sivut 124).
- Älä oikosulje liittimiä.
- Ihon palovammojen ja silmien vaurioitumisen vaara vuotaneita tai vaurioituneita paristoja käsiteltäessä! Tällöin on käytettävä suojakäsineitä ja puhdistettava paristolokero kuivalla liinalla.
- Paristoja ei saa hajottaa, pistää puhki, vahingoittaa, oikosulkea, kuumentaa eikä heittää avotuleen (räjähdysvaara!).
- Älä käytä lukkoa paikoissa, joihin on päästävä myös hätätilanteessa tai kuormittavan henkisen rasituksen alaisena: Jos kyseessä on henkisesti rasittava tilanne, sormet hikoavat, ja esimerkiksi lääkekaapin tai defibrillaattori-kaapin, ketjujen, asekaappien, hätäpoistumisovien ja vastaavien kohteiden avaaminen voi olla hidasta tai mahdotonta.



### Huomio

- Pidä pakkausmateriaali lasten ulottumattomissa: tukehtumisvaara!
- Älä säilytä ja käytä tuotetta paikoissa, joissa lämpötila voi laskea alle -10 °C:n tai nousta yli +50 °C:n. Älä altista tuotetta pidemmän aikaa suoralle auringon säteilylle!
- Kyseessä on elektroniikkalaitte. Käytä sitä vastaavissa olosuhteissa kuin käytät älypuhelimiasi.
- Tuotetta saa käyttää vain sille varattuun tarkoitukseen. Kaikenlaiset tuotteeseen tehtävät muutokset ovat kiellettyjä.

### Tietoja toiminnasta

- Lukko saattaa toimitustilassa ollessaan tai tehdasasetuksiin palautettuna avautua mistä tahansa anturin kosketuksesta.
- Lukkoon voi tallentaa korkeintaan 20 sormenjälkeä. Kaksi ensimmäistä tallennettua sormenjälkeä ovat ylläpitäjiä: Muut sormenjäljet ovat käyttäjiä, joilla ei ole ylläpito-oikeuksia.
- Suosittelemme jäljen tallentamista ainakin kahdesta sormesta. Jos olet ainoa lukon käyttäjä, tallenna kaikki sormenjälkesi. Muistathan / kirjoitathan muistiin, mitkä sormet olet tallentanut!
- Sormenjälkitunnistin on herkkä rakenneosa. Siksi se on parhaan mahdollisen toiminnan takaamiseksi pidettävä aina puhtaana, rasvattomana ja kuivana.
- Myös tunnistinta koskevan sormen tulisi olla puhdas, rasvaton ja kuiva. Sormen vauriot tai ihon raapiutuminen voivat estää sormenjäljen tunnistamisen.

- Aseta sormi anturin päälle hieman eri asennoissa ja eri kulmissa (sormenpään tasainen kohta, sormenpään yläosa, sormenpään oikea puoli, sormenpään vasen puoli). Sormenjälki tallentuu, kun sormi on luettu 10 kertaa virheettömästi.
- Sormenjäljet säilyvät tallessa, vaikka akusta loppuisi teho tai paristot pitäisi vaihtaa.
- Uudelleenohjelmointi paristojen vaihtamisen jälkeen ei ole tarpeen.
- Lukon avaamiseksi sormi on ehkä asetettava useita kertoja peräkkäin, esim. jos sormenpäässä on muutoksia kuiviin, kosteuteen tai ihovoiteisiin verrattuna oppimiseen.
- Kun paristo on lähes tyhjä, tallennettuja tietoja ei voi muuttaa (tallentaa/poistaa).

#### Huomautukset/sormet tallentanut

---



---



---



---



---



#### Ensimmäisen sormenjäljen tallennus

1. ja 2. sormi = ylläpitäjä

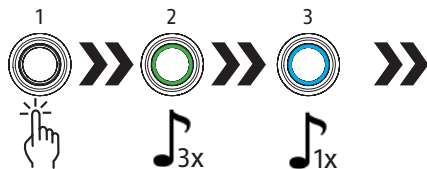

Pidä sormea anturia vasten noin 3 sek. ajan, vapauta

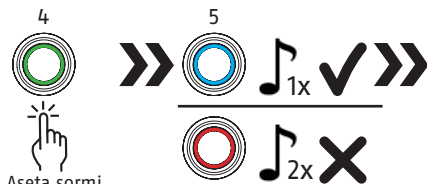

Aseta sormi anturin päälle vähintään 10 kertaa eri asennoissa

sininen: tallennettu,  
punainen:  
ei tallennettu

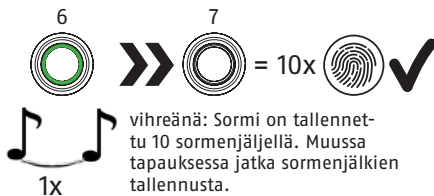

## 2. ylläpitäjä ja Seuraavien sormenjälkien tallentaminen

Vain ylläpitäjä (1. ja 2. sormi) voi valtuuttaa muiden sormenjälkien käytön

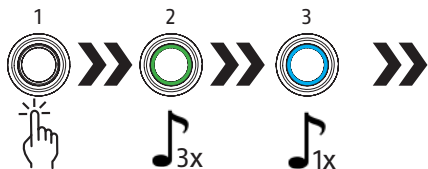

Pidä ylläpitäjän sormea anturia vasten noin 3 sekunnin ajan, vapauta

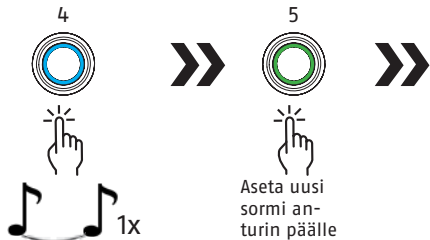

Vahvasta ylläpitäjän sormella

Aseta uusi sormi anturin päälle vähintään 10 kertaa eri asennoissa

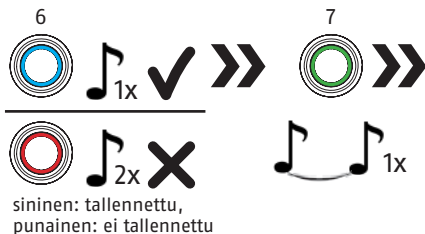

vihreänä: Sormi on tallennettu 10 sormenjäljellä. Muussa tapauksessa jatka sormenjälkien tallennusta

Huomaus: ylläpitäjän sormenjalkia ei saa tallentaa useampia kertoja, koska muuten niitä ei enää tunnisteta ylläpitäjänä. Sormenjalkia ei tällöin enää voida tallentaa tai poistaa.

## Kaikki sormenjälkiä poistaminen (Tehdasasetusten palautus)

Vain ylläpitäjä (2 ensimmäisenä tallennettu sormenjälkeä) voi poistaa tallennettuja sormenjälkiä



Pidä ylläpitäjän sormea anturia vasten noin 6-10 sek. ajan



Vapauta

Vahvasta ylläpitäjän sormella (odota tarvittaessa lyhyen käsittelyajan ajan)



122

## Lähes tyhjä akku

Jos avatusta lukosta kuuluu "S.O.S"-varoitusaäni (3 lyhyttä, 3 pitkää, 3 lyhyttä ääntä), vaihda paristo (→ Sivu 3).

Kun varoitusaäni on kuulunut muutaman kerran, lukkoa ei voi sulkea ennen kuin paristo on vaihdettu. Lukko ei voi sulkeutua vahingossa pariston takia.

**Käytä vain korkealaatuisia merkkiparistoja, esim. Varta tai Panasonic.**

## Tekniset tiedot

Tarkkuus	508DPI
Väärin perustein tapahtuvan hylkäämisen aste	noin. 5 % (FRR)
Väärin perustein tapahtuvan hyväksymisen aste	<0,002% (FAR)
Aikatunnistus	<200 ms
Käyttölämpötila-alue	-10°C - +50°C
Akkutyyppi	1x CR2 (850 mAh)

## Vaatumustenmukaisuusvakuutus

ABUS August Bremicker Söhne KG vakuuttaa, että laite Touch™ 57 vastaa direktiivejä 2014/30/EU ja 2011/65/EU.

Koko EU-vaatumustenmukaisuusvakuutuksen voi tilata sähköpostitse osoitteesta info@abus.de

## Hävittäminen

Tuotteeseen tallennettujen henkilötietojen poistaminen ennen tuotteen hävittämistä on omalla vastuullasi. Hävitä pakkaus samankaltaisten jätteiden kanssa. Toimita pahvi ja kartonki pahvinkeräykseen, kalvot ja muoviosat hyötyjätekeräykseen. Tässä tuotteessa on arvokkaita raaka-aineita. Hävitä tuote sen käyttöiän päätyttyä voimassa olevien lakimääräysten mukaisesti.

Sähkölaitteita, akkuja ja paristoja ei saa hävittää kotitalousjätteen mukana. Hävittämisessä tulee noudattaa sähkö- ja elektroniikkalaiteromusta annettua direktiiviä 2012/19/EU (WEEE) tai paristoista ja akuista sekä käytetyistä paristoista ja akuista annettua direktiiviä 2006/66/EY.

Paristot on poistettava sähkölaitteista ennen hävittämistä ja hävitettävä erikseen.

Jos sinulla on kysyttävää hävittämisestä, käänny vastaavan paikallisen viranomaisen puoleen.

Tietoa käytöstä poistettuja laitteita vastaanottavista tahoista saat esim. omasta kunnastasi, paikallisesta jätehuoltoyrityksestä tai liikkeestä, josta olet tuotteen ostanut.



WEEE-Reg.-Nr. DE79663011



## Takuu

ABUS-tuotteet on suunniteltu ja valmistettu erittäin huolellisesti ja testattu voimassa olevien määräysten mukaisesti. Takuu koskee ainoastaan vikoja, joiden voidaan katsoa johtuvan materiaali- tai valmistusvioleta. Jos kyse on materiaali- tai valmistusviasta, tuote korjataan tai vaihdetaan ABUSin harkinnan mukaan. Takuu päättyy näissä tapauksissa alkuperäisen takuuajan päätyttyä. Tätä laajemmat vaatimukset on nimenomaisesti suljettu pois. ABUS ei vastaa vioista eikä vaurioista, jotka johtuvat ulkoisista vaikutuksista (esim. kuljetuksesta, liiallisesta voimankäytöstä), epäasianmukaisesta käytöstä, normaalista kulumisesta tai tämän ohjeen noudattamatta jättämisestä. Takuuvaatimuksen voimaansaattamiseksi valituksen kohteena olevan tuotteen mukaan on liitettävä alkuperäinen ostokuitti, josta käy ilmi ostopäivä, ja lyhyt kirjallinen kuvaus viasta.

Pidätämme oikeuden teknisiin muutoksiin. Emme vastaa painovirheistä emmekä erehdyksistä.

**PL** Dziękujemy za zakup tego produktu marki ABUS!

## Objaśnienie symboli

Symbol	Słowo sygnałowe	Adnotacja
	<b>Ostrzeżenie</b>	Wskazówki bezpieczeństwa dotyczące ryzyka obrażeń ciała lub zagrożenia dla zdrowia. Niezastosowanie się do zaleceń może prowadzić do śmierci lub poważnych obrażeń.
	<b>Przeostroga</b>	Wskazówki bezpieczeństwa dotyczące ryzyka obrażeń ciała lub zagrożenia dla zdrowia. Nieprzeostroga może prowadzić do urazów.
	<b>Uwaga</b>	Ostrzeżenie o możliwych uszkodzeniach materialnych urządzenia. Nieprzeostroga przepisów może prowadzić do szkód materialnych lub wadliwego działania.

 Krótki dźwięk

 Długi dźwięk

 zapisane

 nie zapisane

## Instrukcje bezpieczeństwa

Przeczytaj i stosuj się do tych instrukcji bezpieczeństwa. Niezastosowanie się do nich może prowadzić do pożaru i/lub obrażeń ciała oraz szkód materialnych!



### Ostrzeżenie

- Produkt ten zawiera jedną baterię litową 3 V (CR2).
- Dzieci nie mogą mieć dostępu do baterii. Dziecko może włożyć baterię do ust i połknąć. Może to spowodować poważne szkody dla zdrowia. W takim przypadku należy natychmiast udać się do lekarza!
- Baterie należy włożyć zgodnie z biegunami (+ i -).
- Puste baterie należy niezwłocznie wyjąć lub wymienić (→ Strona 134).
- Nie wolno zwierzać styków przyłączeniowych.
- Niebezpieczeństwo poparzenia skóry lub uszkodzenia oka w przypadku kontaktu z wylanymi lub uszkodzonymi bateriami! W takiej sytuacji należy użyć odpowiednich rękawic ochronnych i wyczyścić komorę baterii suchą ściereczką.
- Zabrania się rozkładania, nakłuwania, uszkodzania, zwierania, ogrzewania lub wrzucania baterii do otwartego ognia (niebezpieczeństwo wybuchu!).
- Nie używać zamka w obszarach, które muszą być dostępne w sytuacjach stresowych lub paniki: W sytuacjach stresowych otwieraniem np. szafek medycznych, szaf z defibrylatorem, łańcuchów, schowków na broń, drzwi awaryjnych itp. może okazać się niemożliwe ze względu na spoczone palce lub nie nastąpi odpowiednio szybko.





#### Uwaga

- Materiał opakowaniowy przechowywać z dala od dzieci: niebezpieczeństwo uduszenia!
- Produkt przechowywać i używać go w miejscach, w których temperatura nie spada poniżej  $-10^{\circ}\text{C}$  i nie wzrasta powyżej  $+50^{\circ}\text{C}$ . Chronić baterie przed długotrwałym działaniem promieni słonecznych!
- Ze względu na to, że jest to produkt elektroniczny, należy się zorientować, gdzie w środowisku użytkownika będą używane smartfony.
- Produkt może być używany wyłącznie zgodnie z jego przeznaczeniem. Wszelkie modyfikacje produktu są zabronione.

#### Wskazówki informacyjne dotyczące eksploatacji

- W stanie fabrycznym i po zresetowaniu zamek można otworzyć poprzez dowolny kontakt z czujnikiem.
- Można zapisać do 20 różnych odcisków palców. Pierwsze dwa zapisane odciski palców należą do administratora, zaś pozostałe do użytkowników bez prawa administratora.
- Zalecamy zapisanie co najmniej dwóch odcisków palca. Jeżeli z zamka korzysta tylko jedna osoba, zalecamy zapisanie wszystkich odcisków palców. Proszę zapamiętać / zanotować zapisane palce (→ Strona 129).
- Czujnik odcisków palca jest czułym elementem i należy go utrzymywać w stanie czystym, niezatłuszczonym i suchym.
- Palec dotykający czujnik powinien być również czysty, niezatłuszczony i suchy. Skaleczenia palca lub otarcia skóry mogą powodować, że odcisk palca nie zostanie rozpoznany.
- Podczas rejestracji odcisku przykładać palec do

- czujnika w różnych pozycjach i pod różnym kątem (palec na płasko, czubek, prawa strona, lewa strona). Palec musi być wczytany prawidłowo dziesięć razy.
- Odciski palców pozostają również zapisane, gdy baterie są na wyczerpaniu lub wymagają wymiany.
- Ponowne programowanie po wymianie baterii nie jest wymagane.
- Aby otworzyć zamek, konieczne może być kilkakrotne umieszczenie palca, np. jeśli opuszek palca pokazuje zmiany w porównaniu do uczenia się z powodu suchości, wilgoci lub kremu do skóry.
- W przypadku niskiego poziomu napięcia baterii zmiana pamięci (wczytanie/kasowanie) nie jest możliwa.

#### Uwagi/Zapisane palce

---

---

---

---

---

---



## Pierwsza rejestracja odcisku palca

1. i 2. palec = Admin

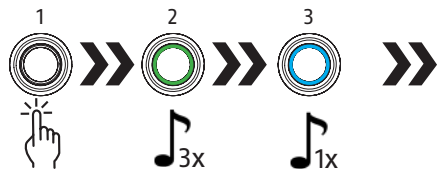

Przyłożyć palec na ok. 3 s., zwolnij

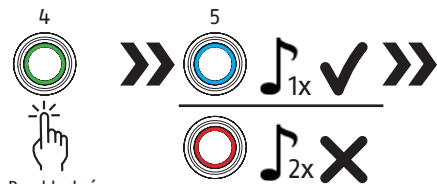

Przykładać następny palec co najmniej 10x z przesunięciem

niebieska: zapisane, czerwona: nie zapisane

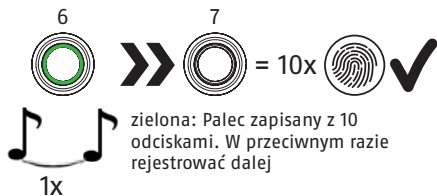

zielona: palec zapisany z 10 odciskami. W przeciwnym razie rejestrować dalej

## Rejestracja 2. administrator i kolejnych odcisków palców

Tylko administrator (1. i 2. palec) może autoryzować kolejne odciski palców

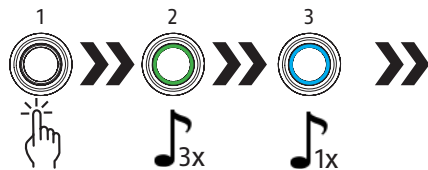

Przyłożyć palec admina na ok. 3 s., zwolnij

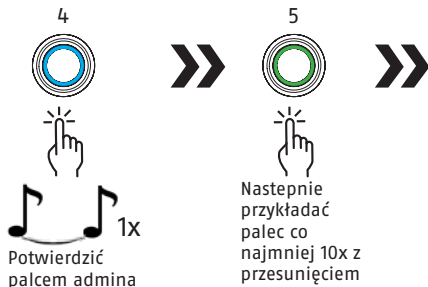

Potwierdzić palcem admina

Następnie przykładać palec co najmniej 10x z przesunięciem

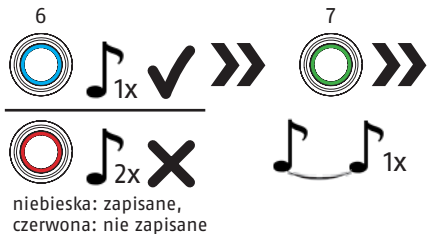

zielona: Palec zapisany z 10 odciskami.  
W przeciwnym razie rejestrować dalej.

Notatka: Nie zapisywać kilka razy odcisków palców administratora, ponieważ nie będą one rozpoznawane jako administrator. Nie jest potem już możliwe zapisywanie lub usuwanie odcisków palców.

## Usuwanie wszystkich odcisków palców (Reset fabryczny)

Tylko administrator (pierwsze dwa odciski palców) może usunąć zapisane odciski palców

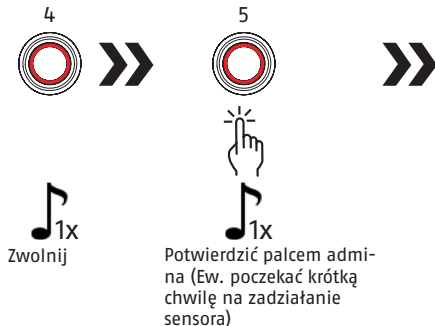

## Niski poziom baterii

Jeżeli zamek po otwarciu wygeneruje ostrzeżenie „S.O.S.” (3 x krótki dźwięk, 3 x długi dźwięk, 3 x krótki dźwięk), należy wymienić baterię (→ Strona 3). Po kilku ostrzeżeniach zamknięcie zamka będzie niemożliwe do momentu wymiany baterii, aby zapobiec przypadkowemu zablokowaniu.

**Należy używać tylko wysokiej jakości markowych baterii, np. Varta lub Panasonic.**

## Dane techniczne

Rozdzielczość	508DPI
Wskaźnik fałszywych odrzuceń	ok. 5 % (FRR)
Wskaźnik fałszywych akceptacji	<0,002% (FAR)
Rozpoznawanie czasowe	<200 ms
Temperatura pracy	-10°C do +50°C
Typ baterii	1x CR2 (850 mAh)

## Deklaracja zgodności

Firma ABUS August Bremicker Söhne KG niniejszym oświadcza, że urządzenie Touch™ 57 jest zgodne z dyrektywami 2014/30/EU i 2011/65/EU.

Pełny tekst Deklaracji Zgodności UE można uzyskać pod adresem info@abus.de

## Utylizacja

Opakowania utylizować zgodnie z rodzajem. Tekturę i karton oddać do makulatury, folie i elementy z tworzywa sztucznego do odpadów przeznaczonych do recyklingu. Produkt ten zawiera cenne surowce. Po wycofaniu z

eksploatacji produkt należy utylizować zgodnie z obowiązującymi przepisami ustawowymi. Urządzenia elektryczne, akumulatory i baterie nie mogą być wyrzucane razem z odpadami domowymi. Utylizacja musi być przeprowadzona zgodnie z dyrektywą 2012/19/UE w sprawie zużytego sprzętu elektrycznego i elektronicznego (WEEE) lub dyrektywą 2006/66/WE w sprawie baterii i akumulatorów oraz zużytych baterii i akumulatorów. Przed utylizacją urządzenia elektrycznego należy usunąć z niego baterie i zutylizować je osobno.

W razie pytań prosimy o kontakt z lokalnymi władzami odpowiedzialnymi za usuwanie odpadów. Informacje o punktach zbiórki zużytych urządzeń można uzyskać np. w urzędzie gminy lub miasta, w lokalnych firmach zajmujących się utylizacją odpadów lub u wyspecjalizowanego sprzedawcy.



WEEE-Reg.-Nr. DE79663011

## Gwarancja

Produkty ABUS są projektowane, produkowane i testowane z największą starannością i zgodnie z obowiązującymi przepisami. Gwarancja obejmuje wyłącznie uszkodzenia spowodowane wadami materiałowymi lub produkcyjnymi. W przypadku udowodnienia wady materiałowej lub produkcyjnej produkt zostanie, według uznania ABUS, naprawiony bądź wymieniony. Gwarancja kończy się w takich przypadkach wraz z upływem pierwotnego okresu gwarancji. Dalsze roszczenia są stanowczo wykluczone. Firma ABUS nie ponosi odpowiedzialności za wady i uszkodzenia spowodowane przez czynniki zewnętrzne (np. transport, działanie siły), nieprawidłową obsługę, normalne zużycie eksploatacyjne i

nieprzestrzeganie niniejszej instrukcji. Przy dochodzeniu roszczeń gwarancyjnych do reklamowanego produktu należy dołączyć oryginalny paragon z datą zakupu i krótką pisemną informację na temat wady.

Zmiany techniczne zastrzeżone. Błędy drukarskie i pomyłki nie są objęte odpowiedzialnością.



© ABUS 2021

ABUS August Bremicker Söhne KG  
D 58292 Wetter | Germany.

Tel.: +49 (0) 23 35 63 40 |

[www.abus.com](http://www.abus.com) | [info@abus.de](mailto:info@abus.de)

V3 | L21